

男子単選手権の部 Aブロック	神谷	菊池	中西	守屋	勝敗	順位
神谷 一志 (大同特殊鋼)		○ 21-18 21-13	○ 21- 5 21-12	○ 21-17 21- 7	M 3-0 G 6-0 P 126-72	1
菊池 樹 (名古屋大)	×		○ 21- 9 21-17	×	M 1-2 G 2-4 P 100-110	3
中西 涼 (名古屋高)	×	×		×	M 0-3 G 0-6 P 65-126	4
守屋 政輝 (中京大)	×	○ 21-15 21-12	○ 21- 9 21-13		M 2-1 G 4-2 P 108-91	2

男子単選手権の部 Bブロック	酒井	東島	高橋	勝敗	順位
酒井 翔規 (名古屋鉄道)		×	×	M 0-2 G 1-4 P 79-101	3
東島 弘樹 (名古屋大)	○ 21-13 21-16		○ 21-17 21-17	M 2-0 G 4-0 P 84-63	1
高橋 理輝 (名古屋工業大)	○ 17-21 21-11 21-18	×		M 1-1 G 2-3 P 93-92	2

男子単選手権の部 Cブロック	山田	鹿島	前田	勝敗	順位
山田 良太 (名古屋大)		○ 21-19 21-14	×	M 1-1 G 2-2 P 78-75	2
鹿島 健士朗 (名古屋高)	×		×	M 0-2 G 1-4 P 79-98	3
前田 圭音 (中京大)	○ 21-18 21-18	○ 13-21 21- 5 22-20		M 2-0 G 4-1 P 98-82	1

男子単選手権の部 決勝トーナメント

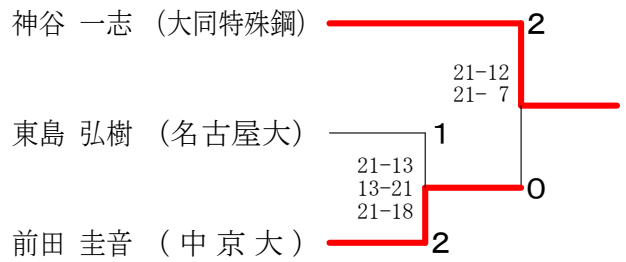

女子単選手権の部

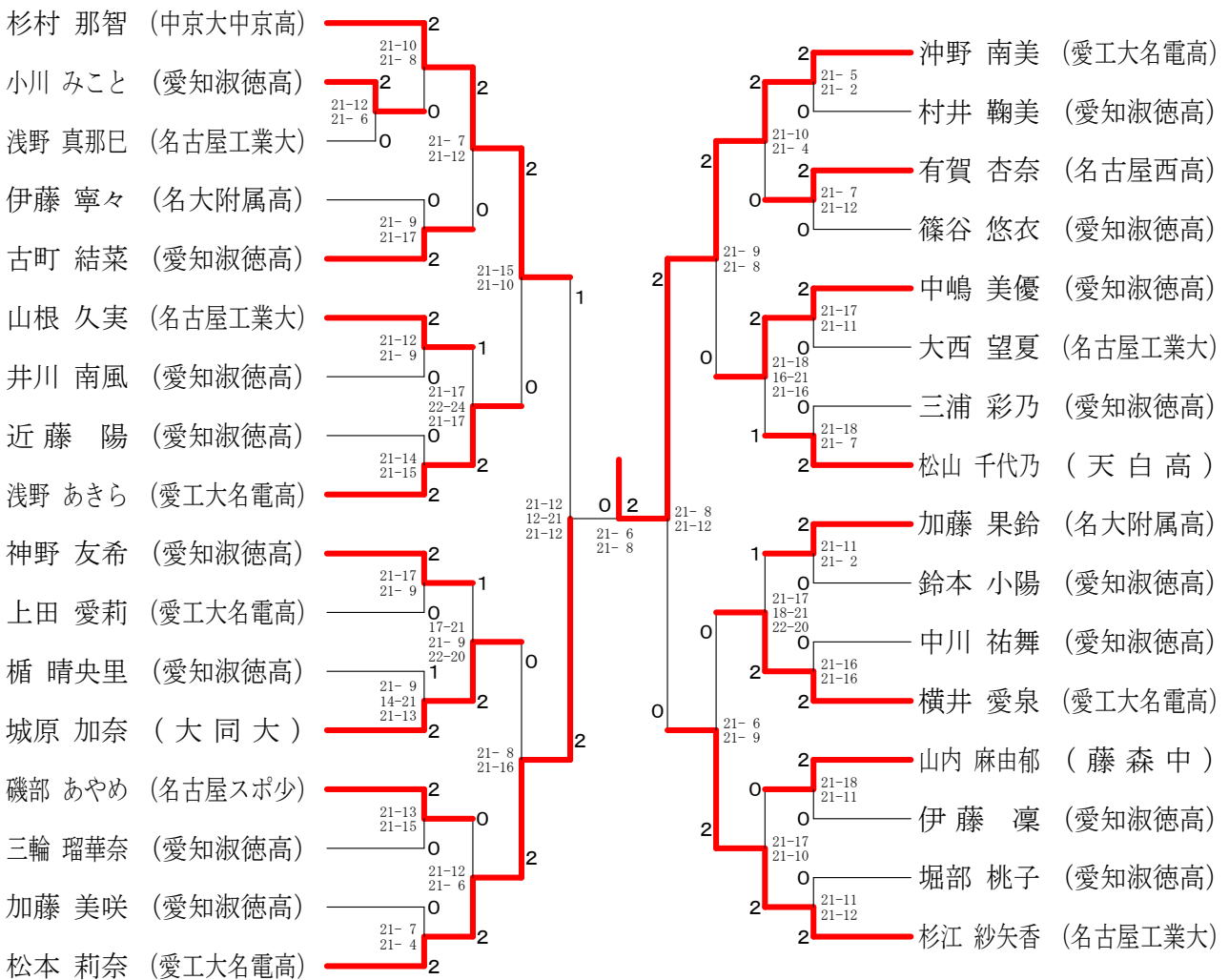

男子単一般の部

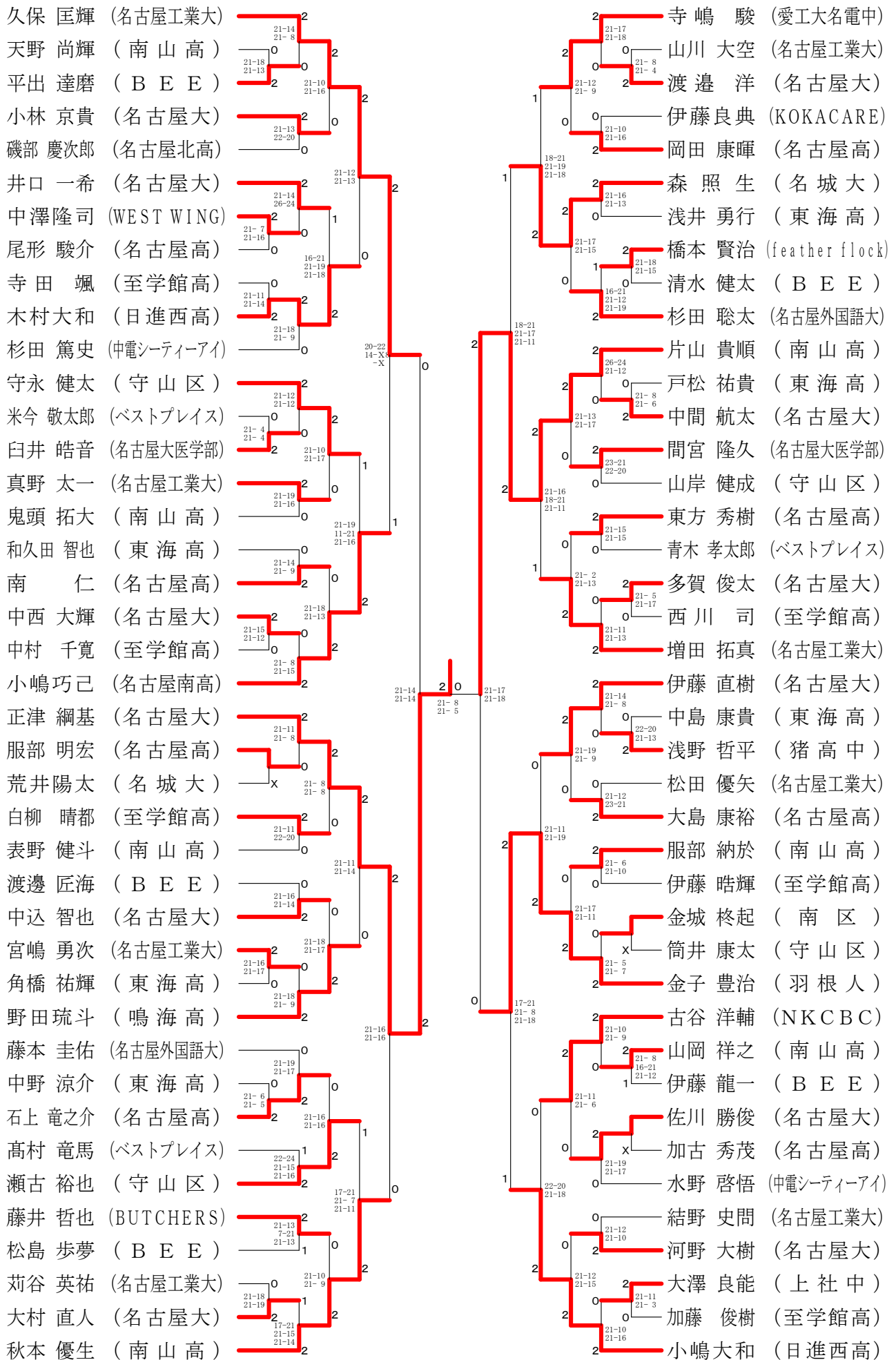

男子単新人の部

林 大登 (名古屋高)	2	15-8 15-14	0	野田 康平 (南山中)	2	15-6 15-6	0
何 杰奇 (南山中)	0		0	山羽 一颯 (名古屋中)	0		0
柘本 元気 (名古屋西高)	x			野口 智弘 (東海中)	x		
原田 康之介 (名古屋高)	0	15-9 15-13	0	津田 和巳 (名古屋西高)	2	15-5 15-6	0
山田 哲也 (鳴海高)	2	15-9 15-9	2	森本 祥太 (名古屋中)	0	15-14 15-9	0
小野 蒼勇汰 (緑丘高)	2	15-10 15-9	2	木村 翔 (名古屋スポ少)	1	15-14 15-14	0
豊田 大地 (名古屋高)	0		0	角田 歩 (名古屋高)	2	15-14 15-9	2
岩間 悠生 (長久手ジュニア)	2	15-7 15-10	1	松川 敦樹 (名古屋高)	0	15-14 15-9	0
筧 結 稀 (名古屋中)	0	15-7 15-7	0	小島 睦月 (名古屋市立工業高)	1	11-15 15-14 15-12	2
高橋 佳大 (名古屋西高)	2	15-5 15-13	2	佐藤 蒼空 (高針台中)	2	15-6 15-6	0
近藤 聡哉 (名古屋中)	x			林 優希 (名古屋高)	0	15-9 15-5	0
小川 舜介 (東海中)	0		2	瀧川 博喜 (名古屋中)	0	15-10 15-12	0
濱浦 光二 (名古屋市立工業高)	2	15-12 15-12	2	角野 正光 (緑丘高)	2	14-15 15-14 15-14	2
三宅 爽太郎 (愛工大名電中)	2	10-15 15-9 15-5	0	廣瀬 元汰 (名古屋西高)	1	15-7 15-7	0
水谷 陽平 (名古屋西高)	0	15-7 15-5	0	塚本 瑠偉 (名古屋高)	0	15-11 15-8	0
川崎 倭 (名古屋中)	x			小林 羽空 (緑丘高)	2	15-4 15-9	2
酒井 翔基 (名古屋中)	2	15-13 15-13	2	遠藤 樹 (名古屋西高)	0	10-15 15-9 15-9	0
大久保 雄一郎 (東海中)	0	15-4 15-3	2	秦 滉紀 (名古屋高)	0	15-4 15-9	0
林 拓希 (名古屋中)	0		0	三澤 祐典 (市立中央高)	1	15-14 15-12	2
水野 剣人 (市立中央高)	x			辻 悠斗 (鳴海高)	2	15-9 15-8	2
高見 侑治 (名古屋高)	2	15-11 15-12	1	阿佐美 舜也 (名古屋高)	0	15-8 14-15 15-11	0
横井 音央斗 (名古屋西高)	0	14-15 15-11 15-11	0	千崎 耀太 (名古屋西高)	2	15-5 15-8	0
大田 蒼士郎 (緑丘高)	2	15-12 15-12	2	長瀬 央輔 (名古屋中)	0	15-2 13-15 15-4	1
輪島 天葵 (名古屋高)	0	15-8 15-11	0	内山 宗祐 (名古屋中)	2	15-14 15-13	2
横道 泉斗 (名古屋スポ少)	2	15-6 15-6	2	清水 康太郎 (南山中)	1	12-15 15-10 15-11	2
小出 凌大 (名古屋中)	0	15-10 15-10	2	近藤 叡 (東海中)	x		
渋谷 侑磨 (南山中)	0		0	安藤 悠真 (名古屋中)	2	15-10 15-11	2
石塚 真人 (名古屋西高)	1	15-14 6-15 15-14	15-4 15-12	松原 英世 (緑丘高)	0	15-10 15-6	0
森 晃 瑛 (名古屋中)	0	15-6 15-7	2	富田 瞭 (市立中央高)	0	15-10 15-6	0
武市 直 (東海中)	2	15-4 6-15 15-6	0	上出 陽光 (名古屋中)	2	15-10 15-7	2
宮副 弘毅 (名古屋高)	0	15-4 15-6	0	寺田 祥太 (名古屋西高)	0	15-3 15-13	0
村上 大葵 (名古屋スポ少)	x		1	三河 貴靖 (東海中)	1	15-4 15-8	2
浅野 蒼大 (鳴海高)	2	15-10 15-13	2	石川 太一 (名古屋中)	0	15-7 8-15 15-14	0
田邊 雅樹 (名古屋高)	0		0	田中 啓之 (南山中)	2	15-7 15-12	2
神田 載仁 (名古屋高)	x			大西 英之 (名古屋高)	0	15-10 15-4	0
水野 敦 (東海中)	0	15-6 15-6	0	伊藤 佑一郎 (名古屋高)	0	15-11 15-8	0
新井 隆生 (名古屋西高)	0	15-3 15-3	2	木村 優太 (緑丘高)	2	15-6 15-6	2
奥村 亮輔 (名古屋中)	2	15-14 15-6	2	畑野 潮音 (名古屋スポ少)	2	15-11 15-4	2
金丸 凌也 (緑丘高)	0	15-10 15-6	0	西尾 泰希 (名古屋高)	0	13-15 13-15 15-8	0
山下 広晃 (名古屋中)	0	15-13 15-13	2	江端 恒亮 (名古屋西高)	1	15-12 13-15 15-8	1
松岡 冬真 (名古屋市立工業高)	2	15-13 15-13	2	山上 諒 (東海中)	2	15-5 15-9	2
大脇 順仁 (名古屋高)	1	15-13 15-7 15-7	15-4 15-12 15-9	福嶋 大生 (名古屋高)	0	15-4 13-15 15-9	0
北 條 快 (高針台中)	0	15-8 15-16	2	岡村 康汰 (名古屋西高)	2	15-9 15-14	2
市村 陸翔 (名古屋スポ少)	2	15-7 15-7	0	水野 秀哉 (緑丘高)	0	15-5 15-4	2
河島 優哉 (名古屋中)	2	15-7 15-7	0	吉川 諒 (名古屋高)	1	15-3 15-12	0
西田 怜生 (名古屋西高)	0	15-10 15-13	0	宮下 大輝 (東海中)	2	12-15 15-4 15-9	2
各務 陽都 (東海中)	0	15-8 15-11	0	伊藤 陽 (名古屋中)	1	14-15 15-10 15-13	1
橋本 一輝 (名古屋高)	0	15-9 15-9	0	太田 直希 (鳴海高)	2	11-15 15-9 15-8	2
池田 尊 (名古屋西高)	0	15-14 15-12	0	澤田 銀輝 (名古屋西高)	2	15-5 15-5	2
三輪 慶二郎 (名古屋中)	x			時田 亘 (名古屋中)	0	15-11 15-7	0
坂元 晴彦 (名古屋中)	0	15-2 15-10	2	小笠原 豪成 (名古屋中)	0	15-13 15-8	2
川口 航輝 (緑丘高)	2	15-4 15-7	2	間瀬 廉太郎 (猪子石ジュニア)	0	15-12 15-5	0
森 真紀人 (名古屋中)	0	15-7 15-7	0	市野真乃介 (名古屋中)	0	15-6 15-6	0
金子 隼士 (南山中)	2	15-5 15-5	0	横井 拓斗 (南山中)	2	15-6 15-9	2
江頭 玄陽 (市立中央高)	1	15-10 13-15 15-11	1	佐尾 拓海 (名古屋市立工業高)	2	15-6 15-9	2

女子単新人の部

松本 歩里 (名古屋スポ少)	2	15- 2 15- 4	2	浅井 結衣 (椋山女学園高)	2	15- 4 15- 9
成瀬 咲季 (愛知淑徳中)	0	15- 6 15- 4	2	山本 結里 (至学館高)	0	15- 5 15-10
奥村 茉央 (名古屋西高)	2	15- 5 15- 4	2	金谷 理央 (愛知淑徳中)	0	15-11 15-14
庄司 侑加 (至学館高)	2	0	2	森 彩衣那 (名古屋西高)	0	15- 9 15-10
工藤 千愛 (愛知淑徳中)	0	15- 6 15- 8	0	鈴木 日和 (愛知淑徳中)	2	15-10
後藤 有喜子 (名古屋西高)	2	15- 4 15-10	2	船坂 咲希 (愛知淑徳中)	2	15-11 15-12
磯村 佳南 (愛知淑徳中)	0	15-11 12-15 15-11	0	加藤 愛依子 (至学館高)	0	15-13 15-13
松井 初音 (椋山女学園高)	1	15-10 4-15 15-12	2	南 ひな (名大附属中)	2	15- 4 15- 5
森部 汐音 (至学館高)	2	15- 5 15- 4	0	森本 さくら (愛知淑徳中)	x	
中路 遥乃 (名古屋西高)	2	15- 2 15- 0	2	前川 侑里子 (名古屋西高)	0	15- 3 15- 3
鶴飼 由理子 (愛知淑徳中)	0	15- 6 15- 9	0	豊島 思歩 (名古屋スポ少)	2	
宮田 琴羽 (名大附属中)	2	15-11 13-15 15-11	2	佐藤 天音 (至学館高)	1	15-11 14-15 15-13
米倉 瑠菜 (愛知淑徳中)	0	15-12 15- 7	2	片桐 明日香 (名古屋西高)	0	15-10 15- 7
近藤 優衣 (至学館高)	2	15- 7 15-14	0	大池 梨瑚 (愛知淑徳中)	x	
菅野 歩果 (名古屋西高)	2	15- 8 15- 8	0	上井 珠莉 (愛知淑徳中)	0	15-11 15-11
松下 深愛 (市立中央高)	0	15- 9 15- 8	0	前田 楓 (名古屋スポ少)	1	15-10 15- 6
塚本 ちひろ (椋山女学園高)	2	15- 8 15- 2	2	家田 直子 (市立中央高)	2	15-11 8-15 15-14
久野 友里乃 (名古屋スポ少)	2	15-12 15-13	1	酒向 葵 (至学館高)	1	15- 6 15-11
濱 明莉 (愛知淑徳中)	0	15- 8 15- 7	1	東野 由奈 (愛知淑徳中)	2	15-11 12-15 15- 7
上野 帆瑠 (南山中)	2	15- 8 15- 8	2	佐溝 さつき (名古屋西高)	0	15- 8 15-12
脇田 徳子 (愛知淑徳中)	2	15- 6 13-15 15-14	2	池畑 美乃里 (愛知淑徳中)	0	15- 4 15- 5
中谷 加奈 (名古屋西高)	0	15-10 15- 6	2	齋藤 天咲媛 (守山中)	2	15- 7 15- 8
中村 心実 (至学館高)	2	15-13 15- 8	2	古田 夢 (至学館高)	2	15- 4 14-15 15-11
市村 優羽 (名古屋スポ少)	2	15-13 15- 7	0	柴田 陽菜 (名古屋西高)	2	15- 4 15- 6
吉行 真香 (愛知淑徳中)	2	15- 7 15- 3	2	宮永 萌 (椋山女学園高)	0	15-13 15-10
水谷 凜央 (至学館高)	0	15-12 15-10	2	岩脇 千晴 (名古屋西高)	0	15-10 15- 5
花井 歩菜 (名古屋西高)	0	15-14 15- 3	0	牧 菜々 (愛知淑徳中)	0	15- 6 15- 4
大竹 芽惟 (愛知淑徳中)	2	15- 4 15- 7	1	佐尾 涼菜 (名古屋スポ少)	2	15- 9 15-14
北川 佳奈 (名古屋西高)	0	15- 9 15-14	1	大橋 海月 (名古屋西高)	0	15-10 15-13
水崎 玲奈 (愛知淑徳中)	0	15- 6 15- 8	1	棚橋 優華 (南山中)	0	15-11 15-13
齋藤 比佳莉 (猪子石ジュニア)	2	15- 6 7-15 15-11	0	柴田 芙侑 (愛知淑徳中)	x	
村上 千夢 (名大附属中)	0	15-13 15- 8	2	馬場 康慧 (愛知淑徳中)	0	15- 1 15- 4
福谷 菜緒 (至学館高)	2	9-15 15-11 15-13	2	杉浦 奏音 (至学館高)	0	15-10 15- 8
山本 和呼 (上社中)	1	15-11 15-13	0	青木 香澄 (神の倉中)	2	15- 6 15- 7
葛谷 瑚子 (愛知淑徳中)	2	9-15 15-14 15-14	0	皿井 南 (愛知淑徳中)	2	15- 5 15-10
大崎 加奈 (名古屋西高)	0	15-10 12-15 15-11	2	三木 大夏 (名古屋スポ少)	0	15- 9 15- 9
松村 優花 (豊正中)	2	15- 9 15- 2	1	羽田 妃希 (椋山女学園高)	0	15- 4 15-12
八木 莉咲 (名古屋スポ少)	2	15-10 15-14	0	松坂 律来 (名古屋西高)	1	15-11 11-15 15-11
棚橋 茉衣 (愛知淑徳中)	0	15- 8 15- 8	0	杉田 彩葉 (愛知淑徳中)	2	15- 6 15- 5
寺尾 唯菜 (至学館高)	2	15-10 15- 4	2	山來 愛華 (守山中)	0	15- 9 13-15 15- 9
千葉 みずほ (名古屋スポ少)	2	9-15 15- 9 15-12	0	水野 眞花 (名古屋西高)	0	15- 4 15- 6
日比野 万紘 (愛知淑徳中)	1	15-12 15- 7	0	北本 夢乃 (愛知淑徳中)	0	15-12 15-12
井指 真那花 (名古屋西高)	0	15- 2 15- 7	2	福井 花歩 (愛知淑徳中)	0	15- 4 15- 4
杉田 明佳音 (愛知淑徳中)	x	15- 1 15- 5	2	浅野 日向子 (至学館高)	x	
鳥居 玲那 (椋山女学園中)	2	15- 1 15- 5	2	久野 心咲 (名古屋スポ少)	2	

男子複選手権の部 Aブロック	大谷 啓斗 池田 大晟	桐山 翔太郎 高橋 直揮	山中 西涼 村瀬 貴哉	勝敗	順位
大谷 啓斗 (愛知淑徳大) 池田 大晟 (日本福祉大)	○ 15-9 15-7	○ 15-2 15-3	M 2-0 G 4-0 P 60-21		1
桐山 翔太郎 (名城大) 高橋 直揮 (東海学園大)	×	×	M 0-2 G 0-4 P 34-60		3
中西 涼 村瀬 貴哉 (名古屋高)	×	○ 15-6 15-12	M 1-1 G 2-2 P 35-48		2

男子複選手権の部 Bブロック	瀬戸 海 石塚 巧馬	岡田 康暉 鹿島 健士朗	田島 稲葉琢人 鳥居京平	菊池 樹 正津 綱基	勝敗	順位
瀬戸 海 (WISTARIA) 石塚 巧馬	○ 15-13 15-9	○ 15-12 15-14	M 3-0 G 6-0 P 90-72		1	
岡田 康暉 (名古屋高) 鹿島 健士朗	×	×	M 0-3 G 1-6 P 80-103		4	
稲葉 琢人 (愛知淑徳大) 鳥居 京平 (日本福祉大)	×	○ 13-15 15-8 15-14	M 2-1 G 4-3 P 97-91		2	
菊池 樹 (名古屋大) 正津 綱基	×	○ 15-13 15-8	M 1-2 G 2-4 P 80-81		3	

男子複選手権の部 Cブロック	井原 弘貴 福原 聡	前田 尚也 川島 颯斗	牛田 祥太 小椋 悠司	勝敗	順位
井原 弘貴 (愛知学院大) 福原 聡 (日本福祉大)	○ 15-11 15-12	○ 15-6 10-15 15-9	M 2-0 G 4-1 P 70-53		1
前田 尚也 (愛知淑徳大) 川島 颯斗	×	×	M 0-2 G 0-4 P 35-60		3
牛田 祥太 (Feather Flock) 小椋 悠司	×	○ 15-4 15-8	M 1-1 G 3-2 P 60-52		2

男子複選手権の部 Dブロック	村上 浩介 深尾 淳	牛山 将平 竹房 朋大	東島 弘樹 山田 良太	勝敗	順位
村上 浩介 (紫電会) 深尾 淳 (はりーはっぶ)	×	×	M 0-2 G 0-4 P 0-60		3
牛山 将平 (愛知淑徳大) 竹房 朋大 (日本福祉大)	○	×	M 1-1 G 2-2 P 43-30		2
東島 弘樹 (名古屋大) 山田 良太	×	○ 15-7 15-6	M 2-0 G 4-0 P 60-13		1

男子複選手権の部 Eブロック	成田 圭佑 安藤 拓実	田口 智也 奥野 静修	鈴木 悠真 大村 拓実	勝敗	順位
成田 圭佑 (中京大) 安藤 拓実 (日本福祉大)	○ 10-15 15-7 15-8	○ 15-11 15-9	M 2-0 G 4-1 P 70-50		1
田口 智也 (NOT-SOY) 奥野 静修 (Rise BC)	×	○ 15-5 15-12	M 1-1 G 3-2 P 60-57		2
鈴木 悠真 (愛知淑徳大) 大村 拓実	×	×	M 0-2 G 0-4 P 37-60		3

男子複選手権の部 Fブロック	山口 慎人 今岡 玄	松田 祐一 谷山 陽仁	加藤 滉士 三好 翔	勝敗	順位
山口 慎人 (中京大) 今岡 玄 (日本福祉大)	○ 15-9 15-7	×	M 1-1 G 2-2 P 56-46		2
松田 祐一 (岩倉パラレル) 谷山 陽仁	×	×	M 0-2 G 1-4 P 49-70		3
加藤 滉士 (愛知淑徳大) 三好 翔	○ 15-12 15-14	○ 10-15 15-7 15-11	M 2-0 G 4-1 P 70-59		1

男子複選手権の部 Gブロック	三枝 智也 山内 颯王	松本 亮哉 酒井 翔規	増田 拓真 高橋 理輝	勝敗	順位
三枝 智也 (愛知淑徳大) 山内 颯王	○ 15-13 14-15 15-6	○ 15-12 15-9	M 2-0 G 4-1 P 74-55		1
松本 亮哉 (愛知工業大) 酒井 翔規 (名古屋鉄道)	×	×	M 0-2 G 1-4 P 56-74		3
増田 拓真 (名古屋工業大) 高橋 理輝	×	○ 15-14 15-8	M 1-1 G 2-2 P 51-52		2

男子複選手権の部 Hブロック	神谷 一志 宮本 章吾	西塚 慎太郎 藤岡 広隆	新地 諒士 岡田 和磨	勝敗	順位
神谷 一志 (大同特殊鋼) 宮本 章吾	○ 15-10 15-11	○ 15-7 15-12	M 2-0 G 4-0 P 60-40		1
西塚 慎太郎 (中部大) 藤岡 広隆 (日本福祉大)	×	○ 15-11 10-15 15-9	M 1-1 G 2-3 P 61-65		2
新地 諒士 (愛知淑徳大) 岡田 和磨	×	×	M 0-2 G 1-4 P 54-70		3

男子複選手権の部 決勝トーナメント

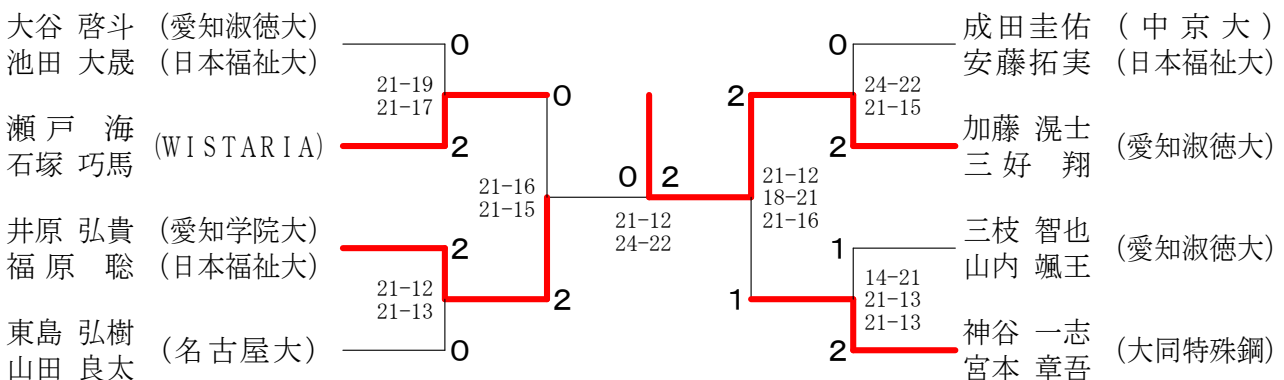

男子複一般の部 - 1

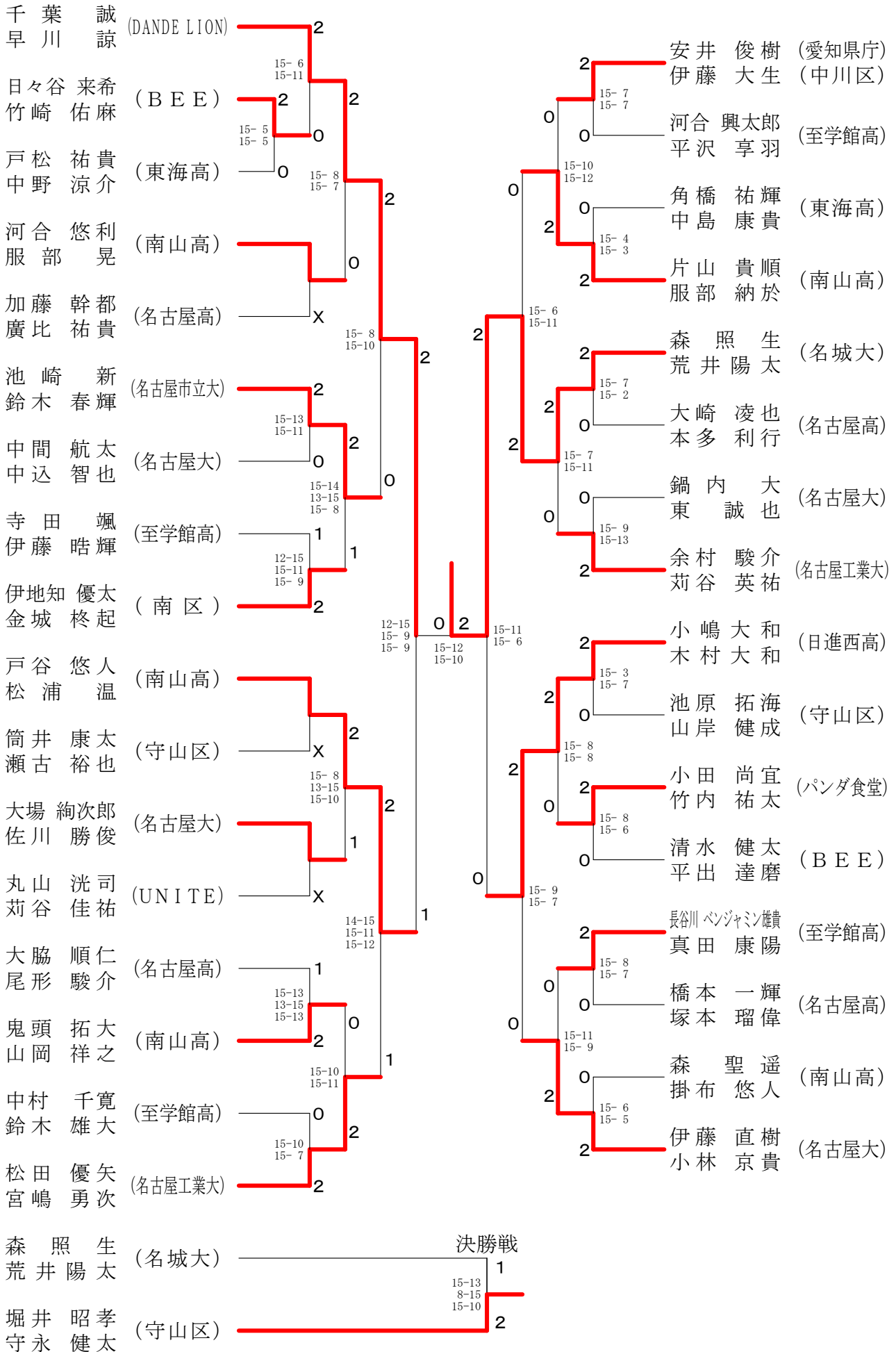

男子複一般の部 - 2

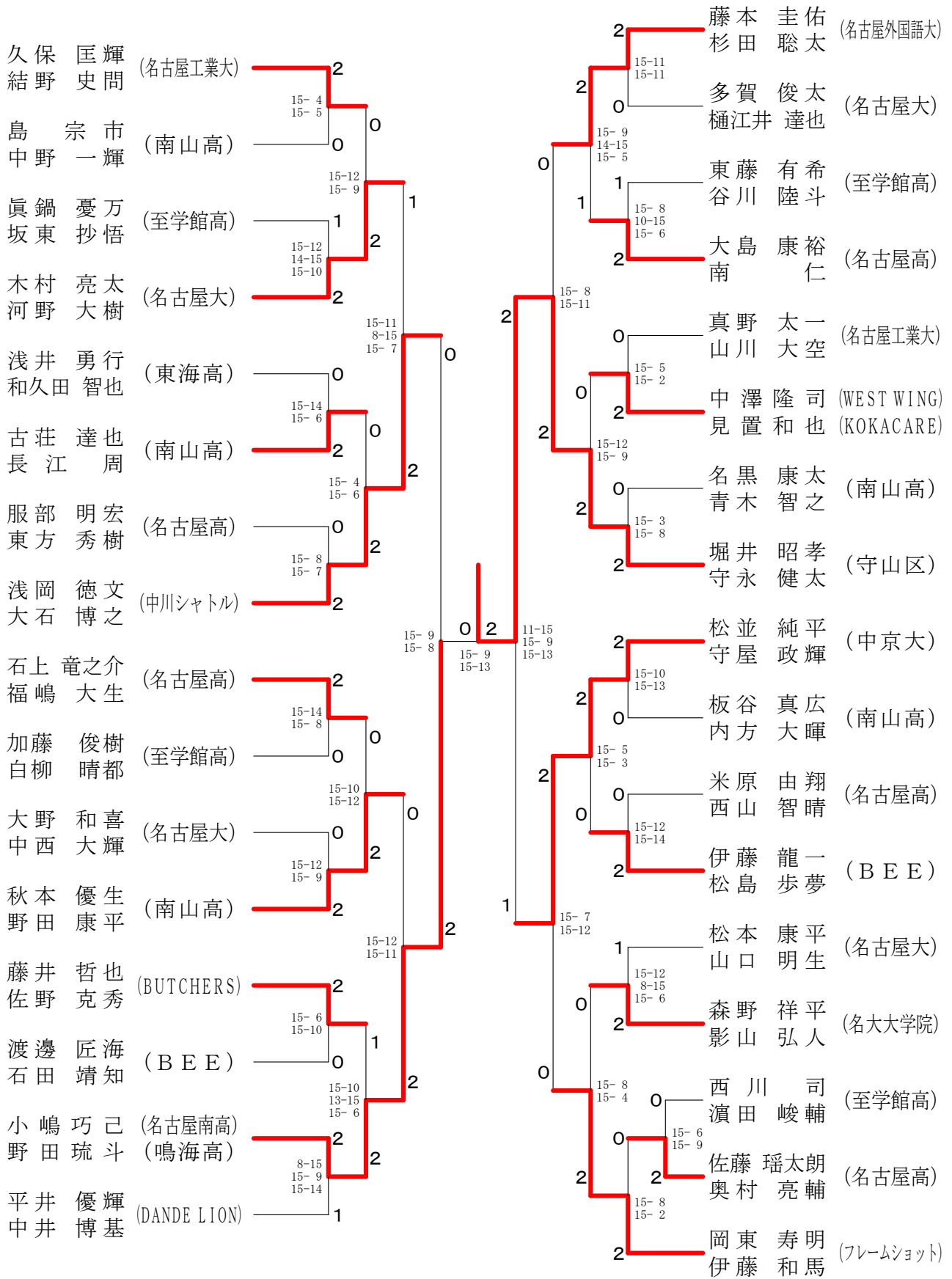

男子複新人の部

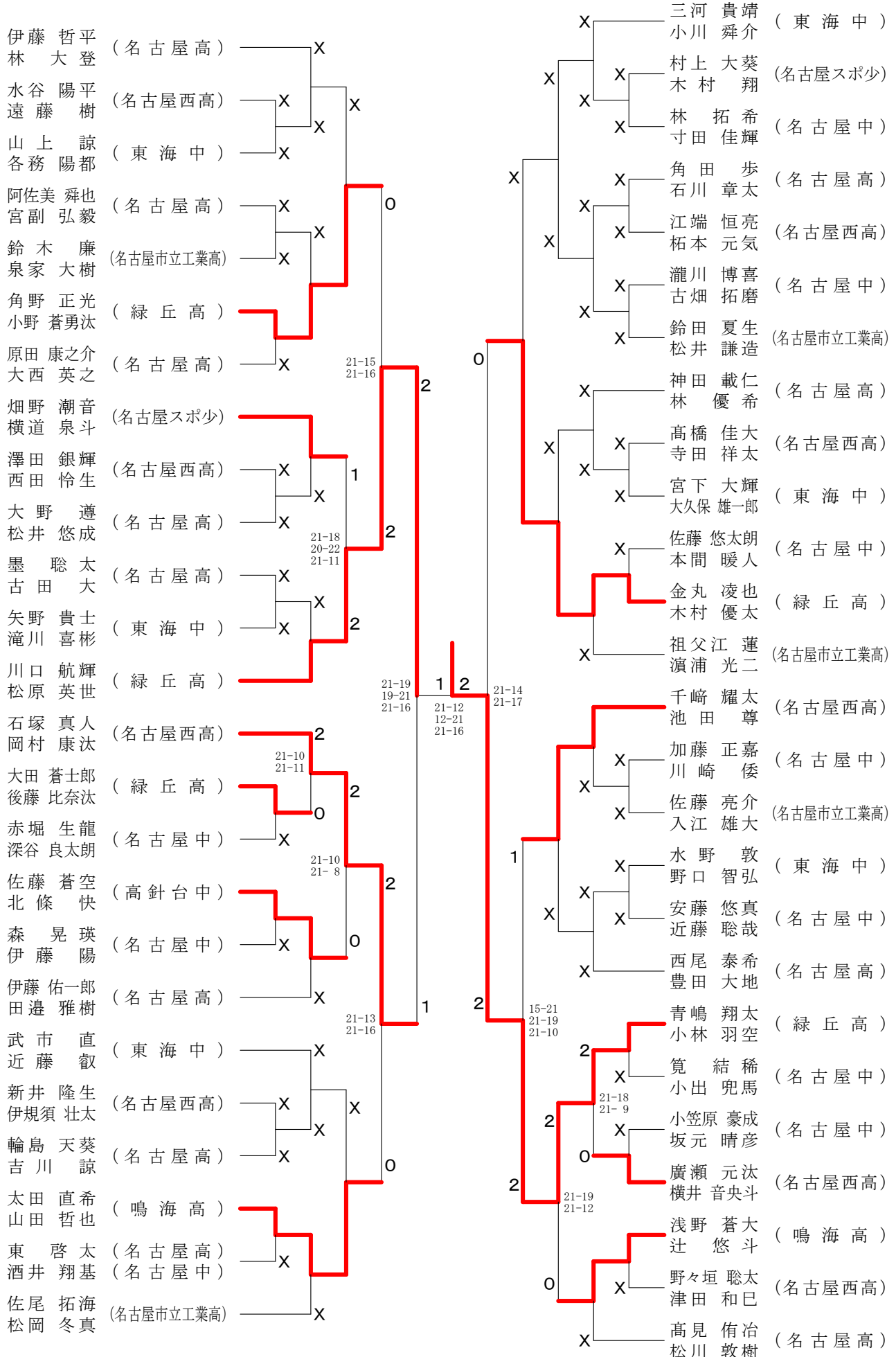

男子40歳以上複の部 Aブロック	濱北川	清水佐藤	久木田梶野	勝敗	順位
濱本 昌也 (SMAGAN) 北川 剛 (RHBT)	○	○	M 2-0 G 4-0 P 60-41	1	
清水 誠司 (振甫クラブ) 佐藤 雅史 (名古屋高)	×	○	M 1-1 G 2-3 P 65-63	2	
久木田 佳裕 (Mille-Feuille) 梶野 博規 (横須賀クラブ)	×	×	M 0-2 G 1-4 P 51-72	3	

男子40歳以上複の部 Bブロック	伊藤源口深谷	藤川有田豊浦	勝敗	順位
伊藤 峰人 (横須賀クラブ) 吉川 功次郎 (WISTARIA)	×	○	M 1-1 G 2-2 P 42-54	2
源口 哲史 (瀬古小学校) 有田 浩史 (名古屋平成看護医療専門学校)	○	○	M 2-0 G 4-0 P 60-17	1
深谷 麻里夫 (WEST WING) 豊浦 展旨 (羽根人)	×	×	M 0-2 G 0-4 P 29-60	3

男子40歳以上複の部 決勝トーナメント

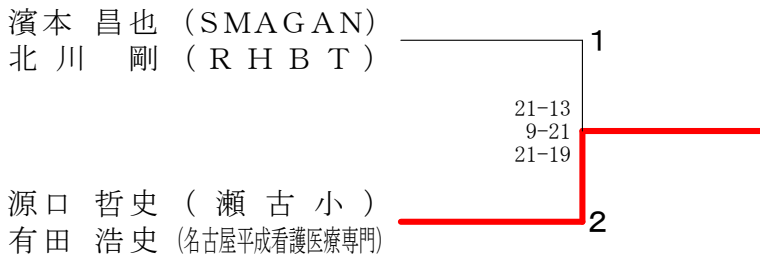

男子50歳以上複の部	松村旧井	水野常包	森本	勝敗	順位
松村 昭洋 (岐大BC) 旧井 実	○	○	M 2-0 G 4-0 P 84-35	1	
水野 善仁 (東海クラブ) 常包 泰樹 (名古屋市役所)	×	×	M 0-2 G 0-4 P 59-85	3	
森本 順 浅井 淳 (名古屋市協会)	×	○	M 1-1 G 2-2 P 56-79	2	

男子60歳以上複の部	湯金	箭田吉	菊地奥	柄野鈴木	勝敗	順位
湯海 鵬 (CBC) 金謙 樹	×	○	○	M 2-1 G 4-2 P 125-98	2	
箭田 俊久 (RHBT) 稲吉 敏 (名東区)	○	○	○	M 3-0 G 6-0 P 129-96	1	
菊地 久仁男 (DANDELION) 奥田 隆男	×	×	×	M 0-3 G 0-6 P 86-126	4	
柄野 哲也 (東海クラブ) 鈴木 勝男	×	×	○	M 1-2 G 2-4 P 96-116	3	

女子複選手権の部 Aブロック	成田 金子	小山香音 小山りづむ	杉村 有賀	勝敗	順位
成田 亜美 (愛知大) 金子 暉 (名古屋女子大)		○ 15- 8 15- 8	○ 15- 5 15-10	M 2-0 G 4-0 P 60-31	1
小山 香音 (岐阜聖徳学園大) 小山りづむ (愛知教育大)	× 8-15 8-15		○ 15- 7 15-12	M 1-1 G 2-2 P 46-49	2
杉村 那智 (中京大中京高) 有賀 杏奈 (名古屋西高)	× 5-15 10-15	× 7-15 12-15		M 0-2 G 0-4 P 34-60	3

女子複選手権の部 Bブロック	辻 久保田	辻 辻	安田 安	磯部 松永	勝敗	順位
辻 可菜依 (愛知淑徳大) 久保田 葉月 (愛知淑徳大)		○ 15- 6 10-15 15-14	○ 15-12 15- 5	○ 13-15 15- 3 15- 9	M 3-0 G 6-2 P 113-79	1
辻 結菜 (名古屋大) 辻 詩菜 (日本福祉大)	× 6-15 15-10 14-15		○ 15-10 15-13	○ 15- 7 15- 6	M 2-1 G 5-2 P 95-76	2
安田 瑞希 (中京大) 安田 祐希 (名城大)	× 12-15 5-15	× 10-15 13-15		× 13-15 15-13 11-15	M 0-3 G 1-6 P 79-103	4
磯部 あやめ (名古屋スポ少) 松永 紗和 (名古屋スポ少)	× 15-13 3-15 9-15	× 7-15 6-15	○ 15-13 13-15 15-11		M 1-2 G 3-5 P 83-112	3

女子複選手権の部 Cブロック	小林 森	井田 辻内	沖野 松本	勝敗	順位
小林 楓 (日本福祉大) 森 友美 (愛知学院大)		○ 15- 8 12-15 15- 7	○ 15-10 15-10	M 2-0 G 4-1 P 72-50	1
井田 理沙子 (至学館大) 辻内 香名恵 (紫電会)	× 8-15 15-12 7-15		× 9-15 10-15	M 0-2 G 1-4 P 49-72	3
沖野 南美 (愛工大名電高) 松本 莉奈	× 10-15 10-15	○ 15- 9 15-10		M 1-1 G 2-2 P 50-49	2

女子複選手権の部 Dブロック	岡村 仙石	伊藤 松	山八 中塚	勝敗	順位
岡村 あみ (南山大) 仙石 彩音 (南山大)		○ 15- 8 15- 3	○ 15- 4 15- 3	M 2-0 G 4-0 P 60-18	1
伊藤 芽衣 (名古屋学芸大) 松山 千代乃 (天白高)	× 8-15 3-15		○ 6-15 15-12 15- 9	M 1-1 G 2-3 P 47-66	2
山中 彩紀子 (名古屋大) 八塚 志帆 (名古屋大)	× 4-15 3-15	× 15- 6 12-15 9-15		M 0-2 G 1-4 P 43-66	3

女子複選手権の部 決勝トーナメント

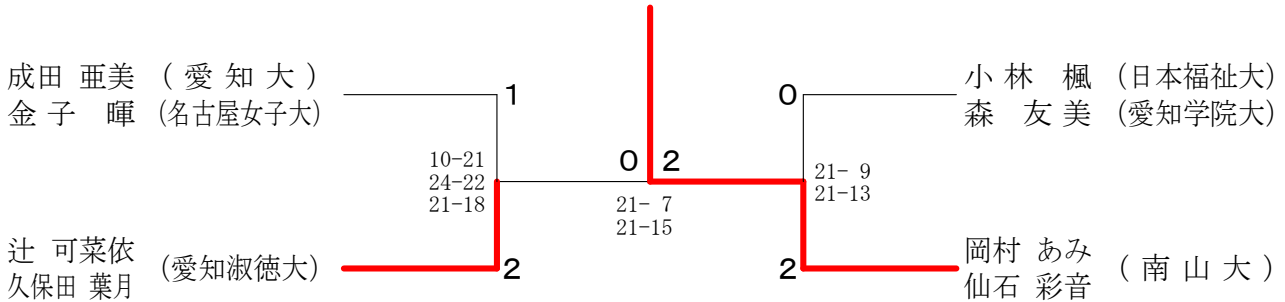

女子30・40歳以上複の部	松吉 村川	清水 松永	渡部 山田	勝敗	順位
松村 孔美 (瑞穂クラブ) 吉川 紘子 (JUPITER)		× 16-21 16-21	○ 21-12 21-18	M 1-1 G 2-2 P 74-72	2
清水 真実 (振甫クラブ) 松永 里美 (中川シャトル)	○ 21-16 21-16		○ 21- 6 21-19	M 2-0 G 4-0 P 84-57	1
渡部 桂子 (DANDE LION) 山田 恵理子	× 12-21 18-21	× 6-21 19-21		M 0-2 G 0-4 P 55-84	3

女子複一般の部

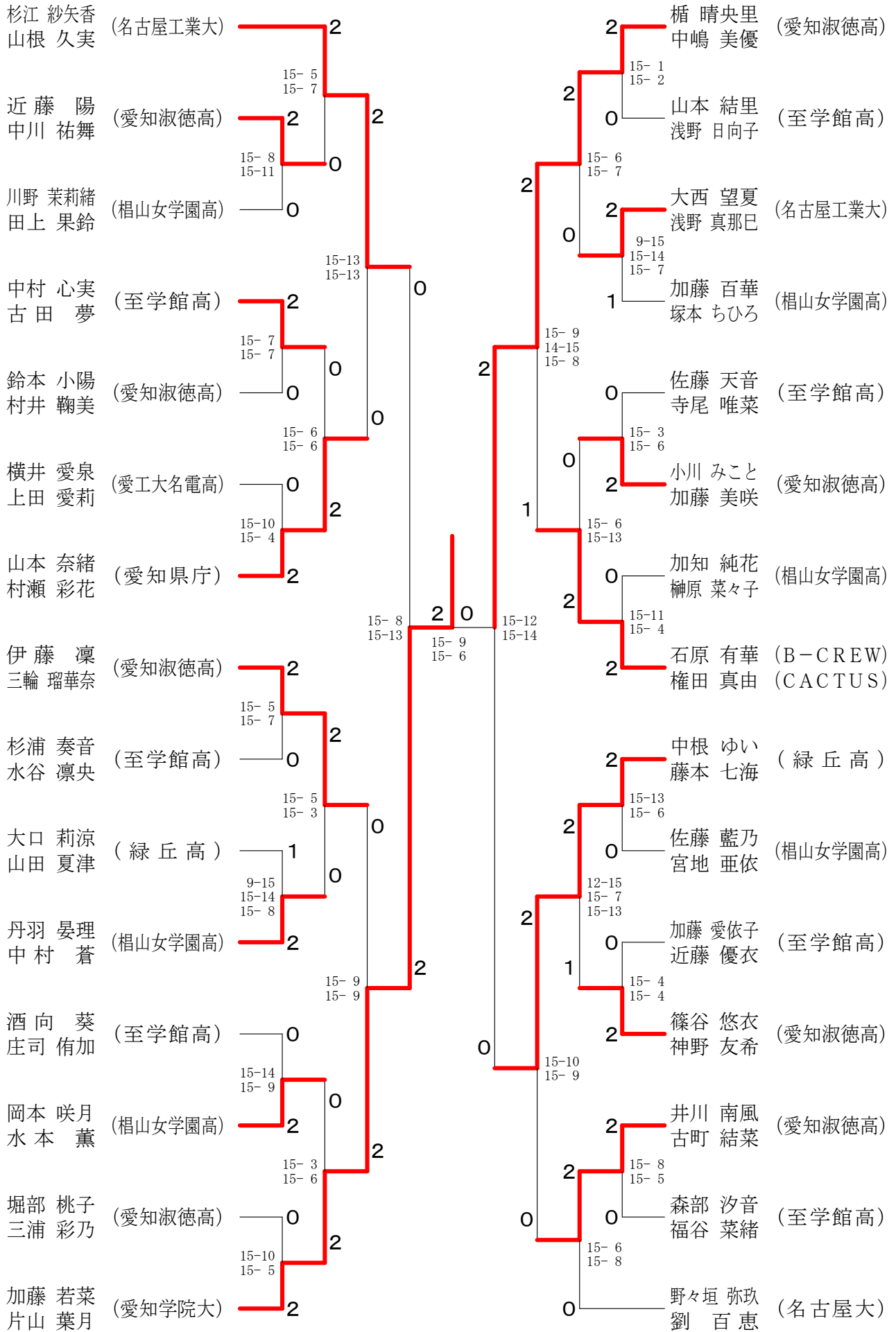

混合複の部 Aブロック	大谷 梶	松並 安	高橋 田	橋勝 敗	順位
大谷 唯斗 (愛知淑徳大) 梶田 知沙		○ 21-9 21-11	○ 21-10 21-13	M 2-0 G 4-0 P 84-43	1
松並 純平 (中京大) 安田 瑞希	× 9-21 11-21		× 18-21 18-21	M 0-2 G 0-4 P 56-84	3
高橋 直揮 (東海学園大) 岡田 莉奈 (南山大)	× 10-21 13-21	○ 21-18 21-18		M 1-1 G 2-2 P 65-78	2

混合複の部 Bブロック	今岡 金	岡子 桐	山清 水	勝敗	順位
今岡 玄 (日本福祉大) 金子 暉 (名古屋女子大)		○ 21-9 21-14	○ 21-8 21-8	M 2-0 G 4-0 P 84-39	1
桐山 翔太郎 (名城大) 蘭 多可良 (名古屋外国語大)	× 9-21 14-21		○ 21-13 21-17	M 1-1 G 2-2 P 65-72	2
清水 遼太郎 (愛知工業大) 釜崎 麻緒 (南区)	× 8-21 8-21	× 13-21 17-21		M 0-2 G 0-4 P 46-84	3

混合複の部 Cブロック	小西 成	竹房 井	細井 井	勝敗	順位
小西 真弘 (愛知大) 成田 亜美		○ 21-11 21-14	○ 22-20 21-18	M 2-0 G 4-0 P 85-63	1
竹房 朋大 (日本福祉大) 井田 理沙子 (至学館大)	× 11-21 14-21		× 9-21 9-21	M 0-2 G 0-4 P 43-84	3
細井 直弥 (SMAGAN) 細井 美和 (MUSCLE CLUB)	× 20-22 18-21	○ 21-9 21-9		M 1-1 G 2-2 P 80-61	2

混合複の部 Dブロック	加藤混士 塩飽真夕	加藤 加	安藤拓実 門馬桃香	勝敗	順位
加藤混士 (愛知淑徳大) 塩飽真夕		○ -X	○ 21-18 21-16	M 2-0 G 4-0 P 84-34	1
加藤 海斗 (愛知学院大) 加藤 若菜	× X-		× X-	M 0-2 G 0-4 P 0-84	3
安藤拓実 (日本福祉大) 門馬桃香	× 18-21 16-21	○ -X		M 1-1 G 2-2 P 76-42	2

混合複の部 Eブロック	池田 岡	山内 松	松本 本	勝敗	順位
池田 大晟 (日本福祉大) 岡村 あみ (南山大)		○ 21-16 13-21 21-17	○ 21-13 21-11	M 2-0 G 4-1 P 97-78	1
山内 颯王 (愛知淑徳大) 松井 あかり	× 16-21 21-13 17-21		○ 21-5 21-7	M 1-1 G 3-2 P 96-67	2
松本 亮哉 (愛知工業大) 岡本 葵 (愛知大)	× 13-21 11-21	× 5-21 7-21		M 0-2 G 0-4 P 36-84	3

混合複の部 Fブロック	竹岡 遠	岡藤 城	神谷 原	藤岡 辻	勝敗	順位
竹岡 房樹 (愛知淑徳大) 遠藤 歩美		○ 21-16 21-15	○ 21-11 21-10	M 2-0 G 4-0 P 84-52	1	
神谷 一志 (大同特殊鋼) 城原 加奈 (大同大)	× 16-21 15-21		○ 21-14 23-21	M 1-1 G 2-2 P 75-77	2	
藤岡 広隆 (日本福祉大) 辻 詩菜	× 11-21 10-21	× 14-21 21-23		M 0-2 G 0-4 P 56-86	3	

混合複の部 Gブロック	福小 原	三枝 林	金児 口	新開 藤	勝敗	順位
福原 聡 (日本福祉大) 小林 楓		○ 21-16 15-21 21-13	○ 21-13 21-16	○ 21-15 21-10	M 3-0 G 6-1 P 141-104	1
三枝 智也 (愛知淑徳大) 林 優希	× 16-21 21-15 13-21		○ 20-22 21-18 21-16	○ 21-17 21-18	M 2-1 G 5-3 P 154-148	2
金児 直哉 (中京大) 樋口 莉瑛希 (愛知大)	× 13-21 16-21	× 22-20 18-21 16-21		× 21-19 18-21 18-21	M 0-3 G 2-6 P 142-165	4
新開 健人 (名古屋外国語大) 伊藤 芽衣 (名古屋学芸大)	× 15-21 10-21	× 17-21 18-21	○ 19-21 21-18 21-18		M 1-2 G 2-5 P 121-141	3

混合複の部 Hブロック	井原 仙	原石 鳥居京平 中山智絵	安井 井	小嶋 山	勝敗	順位
井原 弘貴 (愛知学院大) 仙石 彩音 (南山大)		○ 29-27 21-11	○ -X	○ 21-13 21-18	M 3-0 G 6-0 P 134-69	1
鳥居京平 (日本福祉大) 中山智絵 (愛知大)	× 27-29 11-21		○ -X	○ 21-12 21-15	M 2-1 G 4-2 P 122-77	2
安井 俊樹 (愛知県庁) 村瀬 彩花	× X-	× X-		× X-	M 0-3 G 0-6 P 0-126	4
小嶋 大和 (日進西高) 松山 千代乃 (天白高)	× 13-21 18-21	× 12-21 15-21	○ -X		M 1-2 G 2-4 P 100-84	3

混合複の部 Iブロック	山口 辻	小林 片	田口 上	勝敗	順位
山口 慎人 (中京大) 辻 可菜依 (愛知淑徳大)		○ -X	○ -X	M 2-0 G 4-0 P 84-0	1
小林 修誠 (日本福祉大) 片山 葉月 (愛知学院大)	× X-		△ X-X	M 0-2 G 0-2 P 0-42	2
田口 智也 (NOT-SOY) 村上 ゆかり (Leaders)	× X-	△ X-X		M 0-2 G 0-2 P 0-42	2

混合複の部 決勝トーナメント

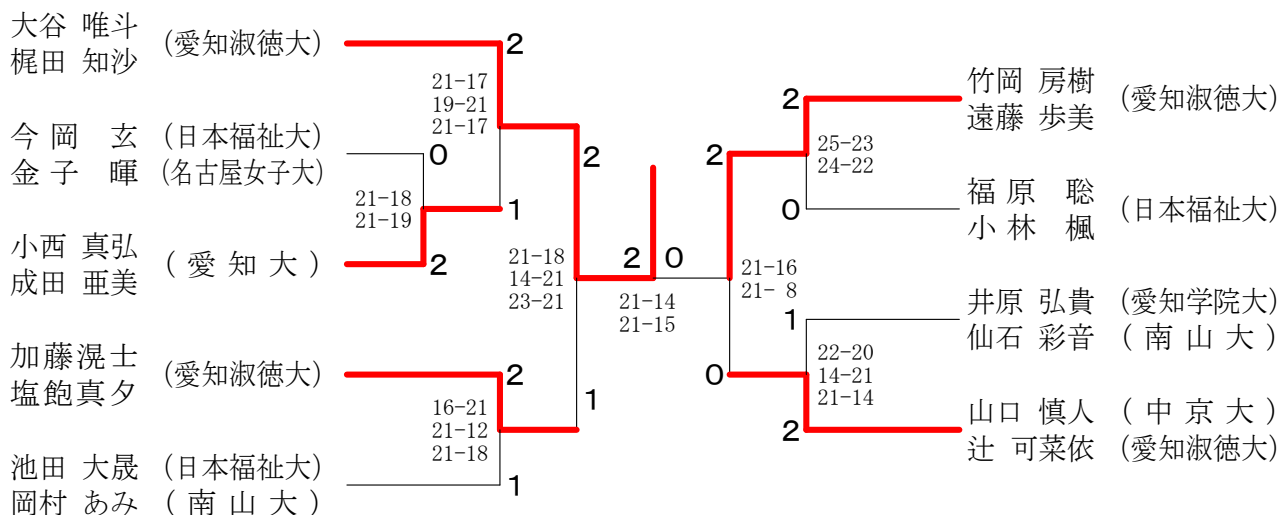

混合40歳以上複の部	吉川 功次郎 (WISTARIA) 吉川 絃子 (JUPITER)	梶野 博規 (横須賀クラブ) 梶野 泉 (JUPITER)	久木田 佳裕 (Mille-Feuille) 竹内 佳代子 (B-CREW)	深谷 麻里夫 (WEST WING) 深谷 雅代 (フレスカ)	桑野 篤史 (天白区) 高田 美幸 (南区)	勝敗	順位
	○ 15-14 15-5	○ -X	○ 13-15 15-11	○ 15-9 15-11	○ 13-15 15-9 15-9	M 4-0 G 8-1 P 133-72	1
	×	○ 14-15 5-15	○ -X	○ 13-15 15-11 15-8	×	M 2-2 G 5-5 P 119-108	3
	×	×	×	×	×	M 0-4 G 1-8 P 15-134	5
	×	×	○ -X	○ 15-13 11-15 8-15	×	M 1-3 G 3-6 P 100-103	4
	×	○ 15-13 9-15 9-15	○ 14-15 -X -X	○ 15-8 15-8	○ 15-8 15-8	M 3-1 G 7-4 P 151-101	2

混合50歳以上複の部	森 大二 (瑞穂クラブ) 市野 寿子 (JUPITER)	福田 陽一 (WEST WING) 渋谷 志お里 (名古屋名城)	浅井 淳 (名古屋市協会) 黒川 久美子 (名古屋市協会)	勝敗	順位
	○ 21-14 21-17	○ 21-11 21-13	○ 21-11 21-13	M 2-0 G 4-0 P 84-55	1
	×	○ 14-21 17-21	○ 21-12 21-8	M 1-1 G 2-2 P 73-62	2
	×	×	×	M 0-2 G 0-4 P 44-84	3