

男子単選手権の部 Aブロック	立松	小田垣	松本	勝敗	順位
立松 幹浩 (東海クラブ)		3	2		
小田垣 隆伍 (名古屋大)	3		1		
松本 亮哉 (愛工大名電高)	2	1			

男子単選手権の部 Bブロック	大河内	平野	子安	勝敗	順位
大河内 李之 (名古屋大)		3	2		
平野 貴大 (昭和区)	3		1		
子安 広輝 (西区)	2	1			

男子単選手権の部 Cブロック	戸田	東島	山中	勝敗	順位
戸田 慧人 (Rise BC)		3	2		
東島 弘樹 (名古屋大医)	3		1		
山中 佑馬 (SMAGAN)	2	1			

男子単選手権の部 Dブロック	細井	伊藤	杉村	勝敗	順位
細井 直弥 (SMAGAN)		3	2		
伊藤 拓馬 (大同大)	3		1		
杉村 拓実 (愛工大名電高)	2	1			

男子単選手権の部 Eブロック	近藤	川見	宮原	勝敗	順位
近藤 峻矢 (愛知淑徳大)		3	2		
川見 宏 (フライト)	3		1		
宮原 彰太 (名古屋市立大)	2	1			

男子単選手権の部 Fブロック	尾崎	篠原	校条	勝敗	順位
尾崎 航太郎 (名古屋大医)		3	2		
篠原 義久 (NOT-SOY)	3		1		
校条 景介 (愛工大名電高)	2	1			

男子単選手権の部 Gブロック	谷川	榎本	宮崎	勝敗	順位
谷川 隼也 (中区)		3	2		
榎本 悠希 (名古屋大)	3		1		
宮崎 翔 (鮭王)	2	1			

男子単選手権の部 決勝トーナメント

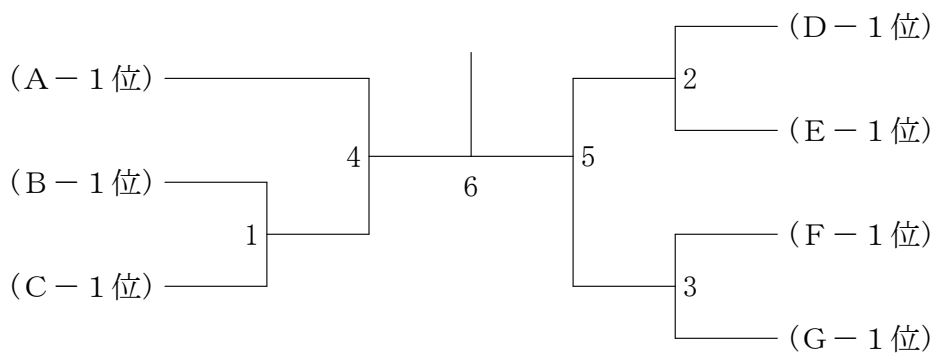

男子単一般の部 - 1

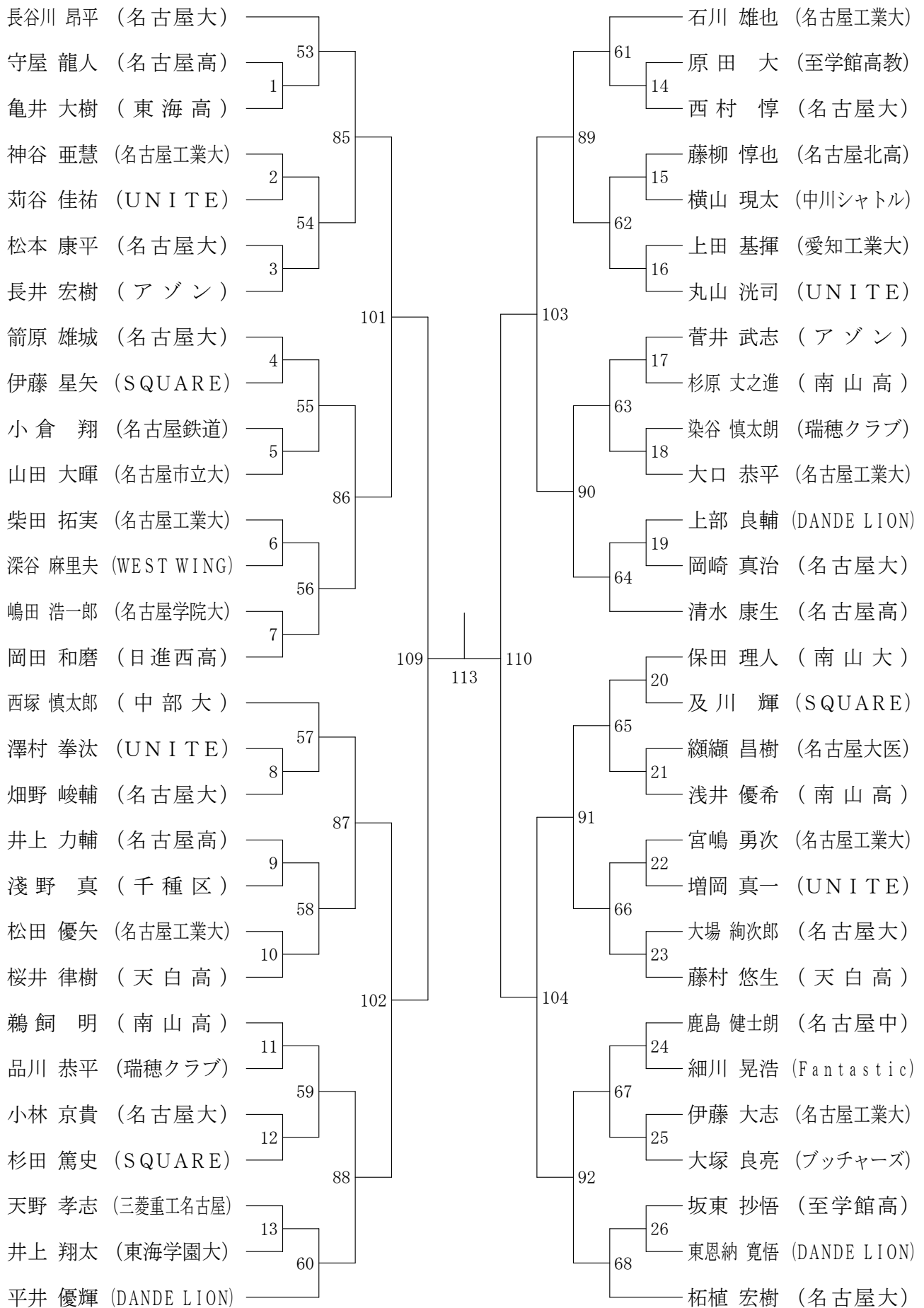

決勝戦

115

男子単一般の部 - 2

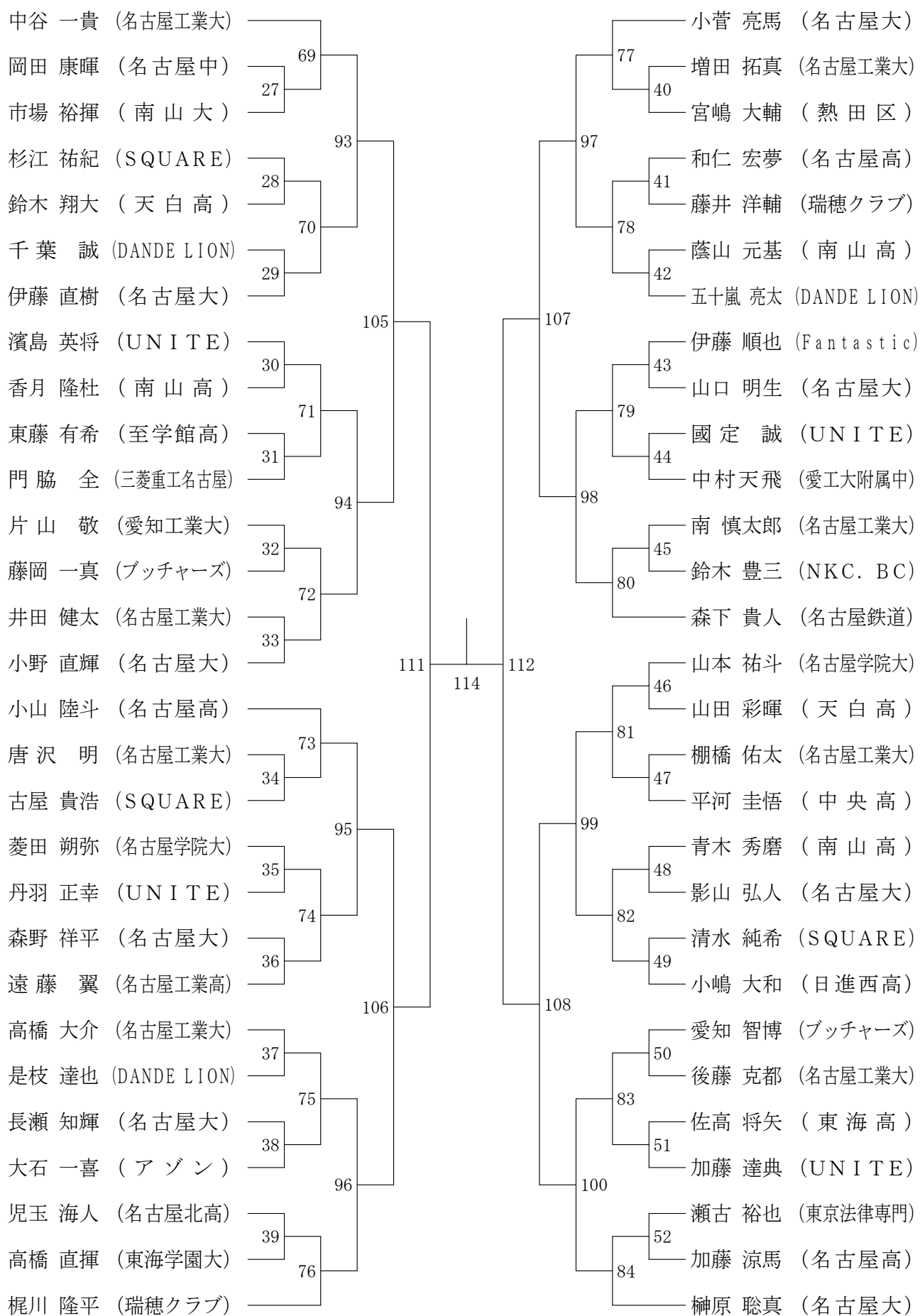

男子単新人の部

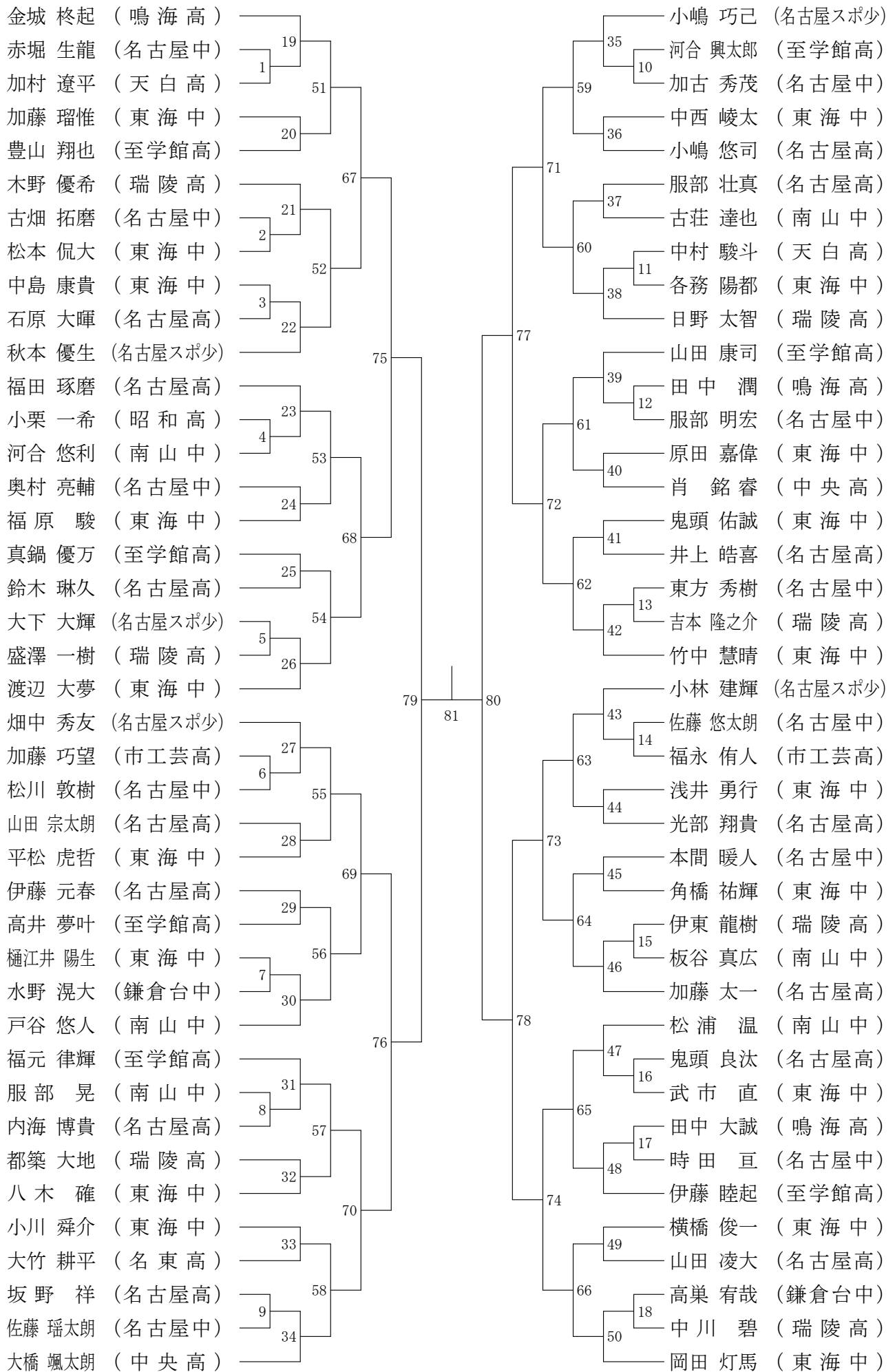

女子単選手権の部

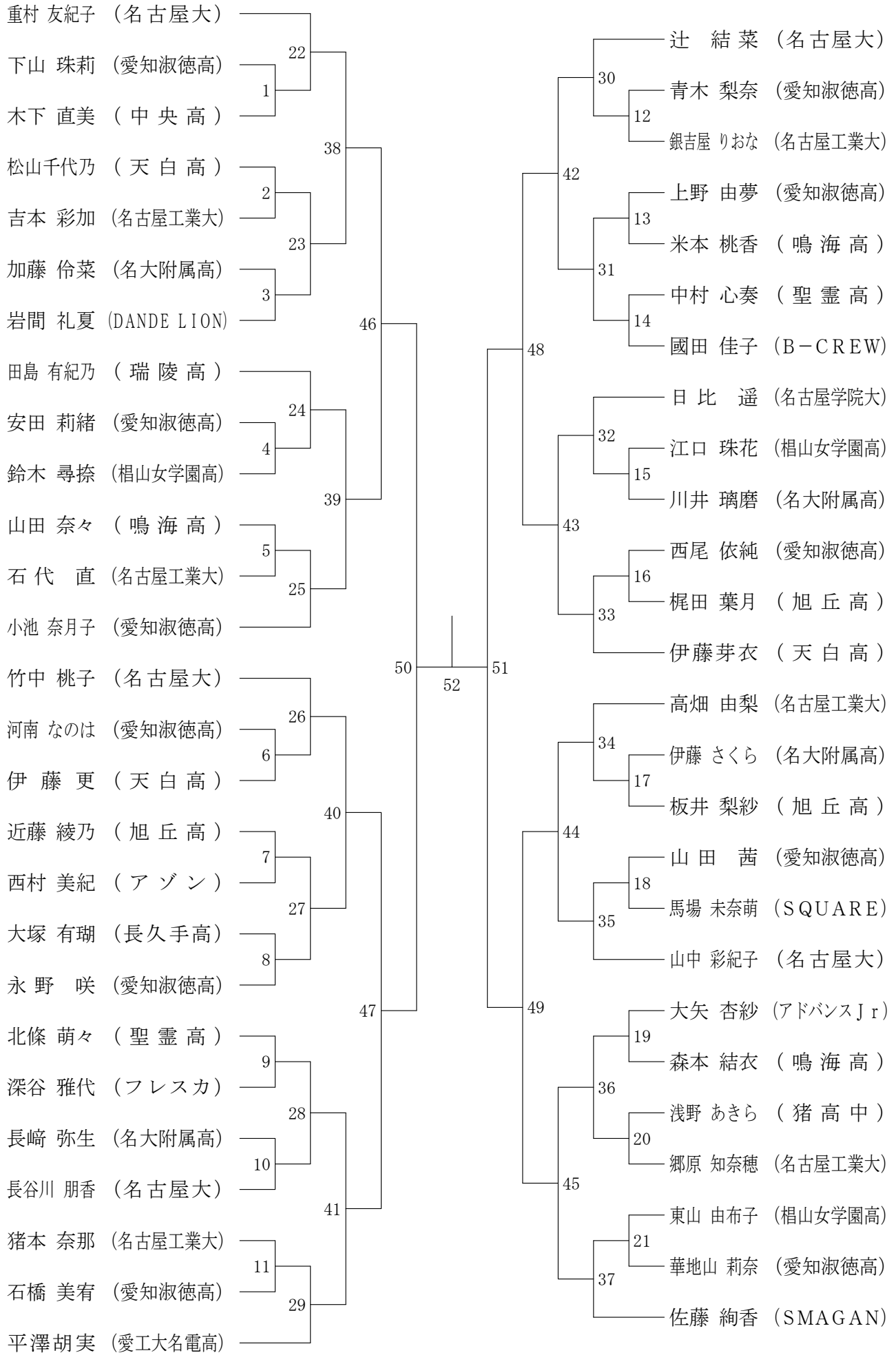

女子単新人の部－ 1

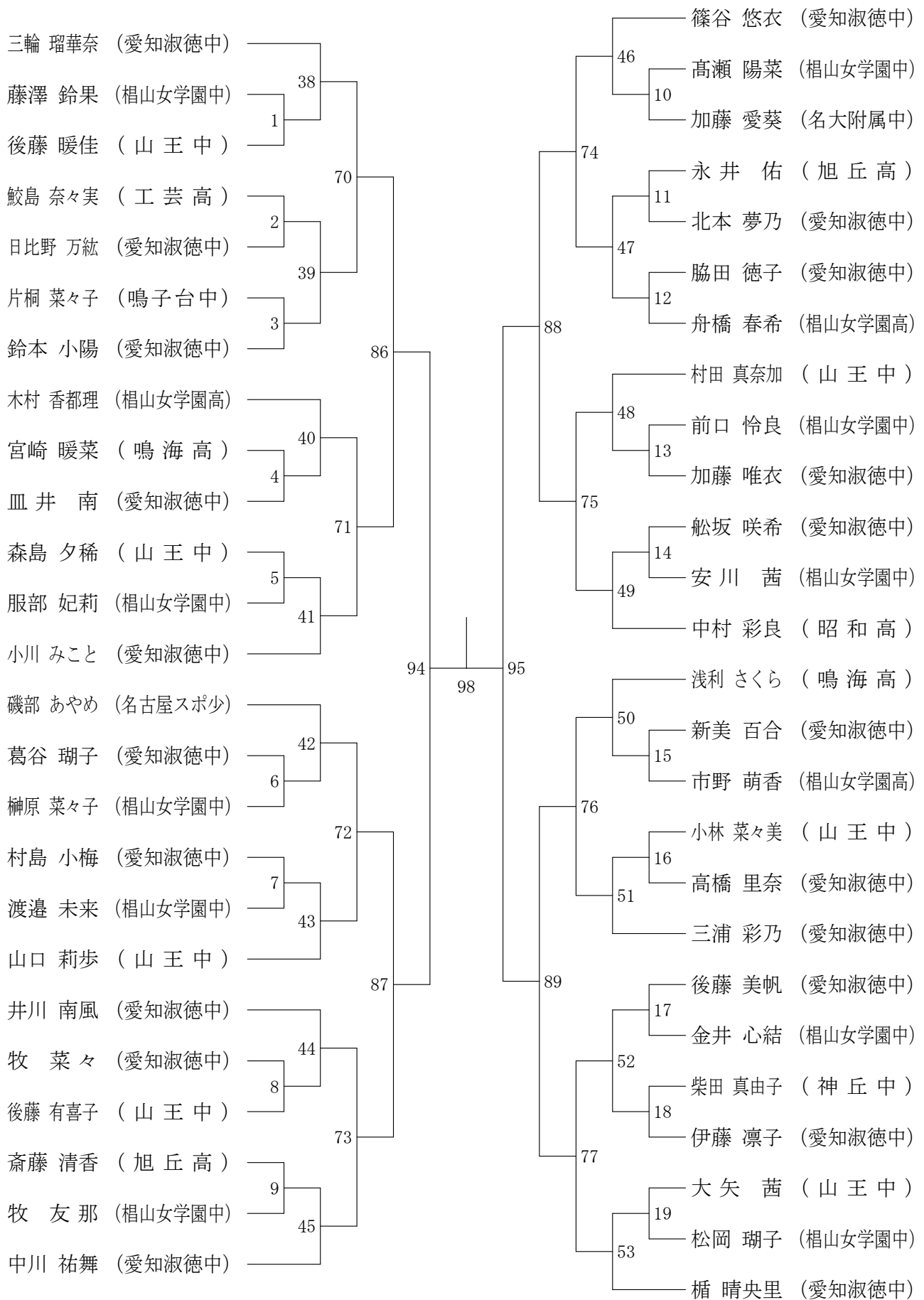

決勝戦



女子単新人の部－２

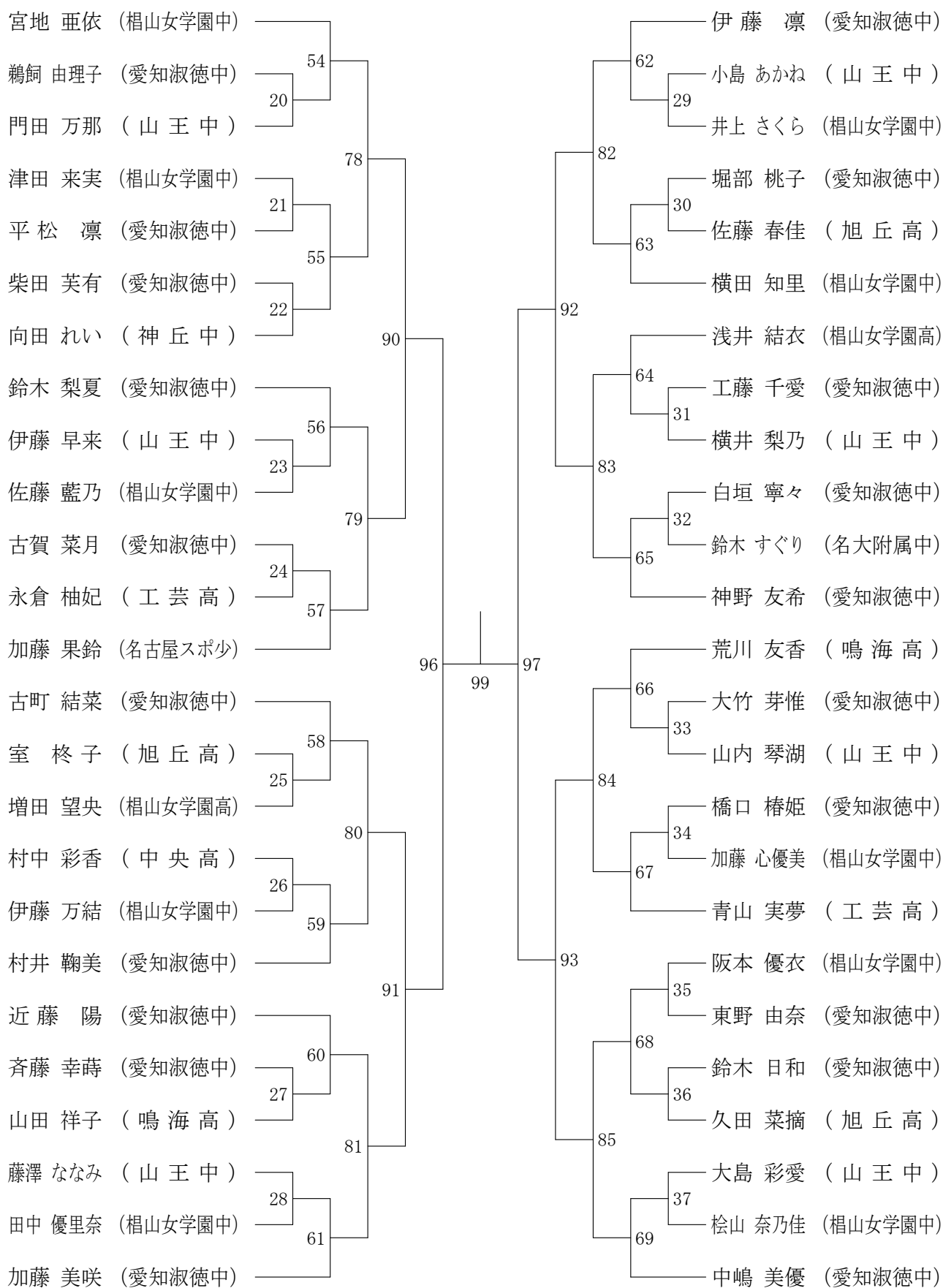

男子複選手権の部 A ブロック	米成	田小	杉山	尾東	崎島	勝敗	順位
米田 優樹 (ウイスタリア) 成田 佑二 (中京大)			3		2		
杉山 由 (名港クラブ) 小寺 達也 (愛知淑徳大)	3				1		
尾崎 航太郎 (名古屋大医) 東島 弘樹 (名古屋大医)	2		1				

男子複選手権の部 B ブロック	細井 荷川取	山田 大河内	光主 岩瀬	勝敗	順位
細井 直弥 (SMAGAN) 荷川取 天 (Rise BC)		3	2		
山田 良太 (名古屋大) 大河内 李之 (名古屋大)	3		1		
光主 幸紀 (NGK) 岩瀬 尚之 (NGK)	2	1			

男子複選手権の部 C ブロック	山内 竹岡	谷山 辰田	安藤 山福	藤原	勝敗	順位
山内 涼雅 (愛知淑徳大) 竹岡 房樹 (愛知淑徳大)			3	2		
谷山 陽仁 (岩倉パラレル) 辰田 剛史 (岩倉パラレル)	3			1		
安藤 拓実 (日本福祉大) 福原 聡 (日本福祉大)	2		1			

男子複選手権の部 D ブロック	森下 高橋	小田 榎本	山 大	中 橋	勝敗	順位
森下 浩暉 (愛知工業大) 高橋 佑典 (豊田通商)			3	2		
小田 垣 隆伍 (名古屋大) 榎本 悠希 (名古屋大)	3			1		
山中 佑馬 (SMAGAN) 大橋 純 (SMAGAN)	2		1			

男子複選手権の部 E ブロック	神古	谷賀	荒天	川野	山塚	道越	勝敗	順位
神谷 諭 (愛知淑徳大) 古賀 覚士 (名古屋商科大)				3		2		
荒川 徹 (B-CREW) 天野 宏紀 (東海クラブ)	3					1		
山道 悠 (中川シャトル) 塚越 幸一 (PEACOCK)	2			1				

男子複選手権の部 F ブロック	戸奥	田野	宮原	原	千代丸	丸	寺田	勝敗	順位
戸田 慧人 (Rise BC) 奥野 静修 (Act Zero)				3		2			
宮原 彰太 (名古屋市立大) 原 昌樹 (名古屋大医)	3					1			
千代丸 瑤 (北区) 寺田 光宏 (BSモリタ)	2			1					

男子複選手権の部 G ブロック	近藤 大谷	藤谷	今山	岡口	紅林	林西	勝敗	順位
近藤 峻矢 (愛知淑徳大) 大谷 唯斗 (愛知淑徳大)				3		2		
今岡 玄 (日本福祉大) 山口 慎人 (中京大)	3					1		
紅林 智也 (Fantastic) 西 正記 (しゃちほこ)	2			1				

男子複選手権の部 決勝トーナメント

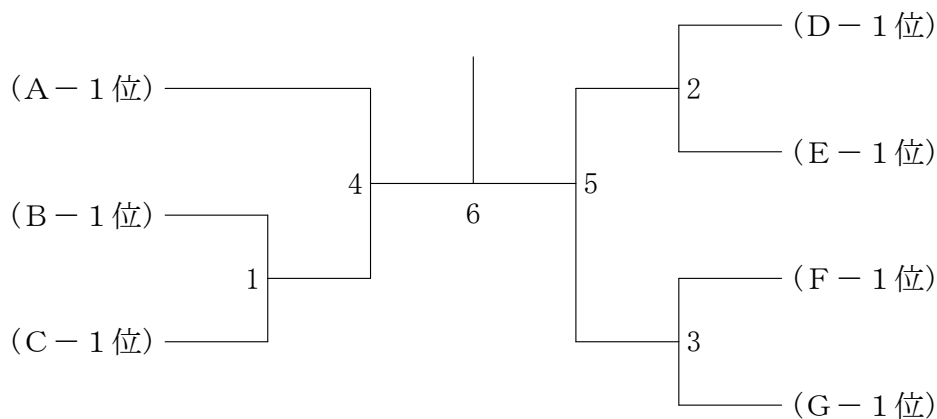



男子40歳以上複の部 Aブロック	濱本 佐藤	伊藤 吉川	藤川 大田	部中 勝敗	順位
濱本 昌也 (SMAGAN) 佐藤 雅史 (名古屋高)		3	2		
伊藤 峰人 (B-CREW) 吉川 功次郎 (ウイスタリア)	3		1		
大部 智行 (ブッチャーズ) 田中 吉修 (東海クラブ)	2	1			

男子40歳以上複の部 Bブロック	百丸 磯貝	前田 森	田久木 竹内	村野 上野	勝敗	順位
百丸 祐輝 (ウイスタリア) 磯貝 健太郎 (紫電会)		5	1	3		
前田 博 (WEST WING) 森 友隆 (ブッチャーズ)	5		4	2		
久木田 佳裕 (mille-Fuille) 竹内 敦史 (フレスカ)	1	4		6		
村上 大作 (中川シャトル) 梶野 博規 (横須賀クラブ)	3	2	6			

男子40歳以上複の部 決勝トーナメント

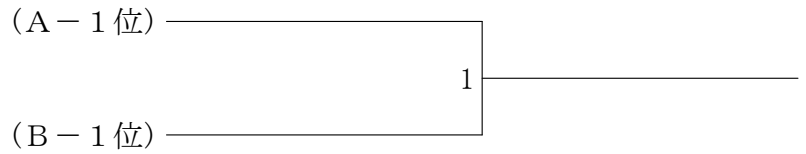

男子50歳以上複の部 Aブロック	松村 旧井	後藤 藤中	湯何	勝敗	順位
松村 昭洋 (岐大BC) 旧井 実		3	2		
後藤 功生 (Oh My Gut) 田中 光 (フレスカ)	3		1		
湯何 海鵬 (CBC) 立風	2	1			

男子50歳以上複の部 Bブロック	鈴木 平田	木田 松加	尾藤 常水	包野 勝敗	順位
鈴木 昌雄 (SETOMINTON) 平田 庸一		3	2		
松尾 廣喜 (中川シャトル) 加藤 元久	3		1		
常包 泰樹 (名古屋市役所) 水野 善仁 (東海クラブ)	2	1			

男子50歳以上複の部 決勝トーナメント

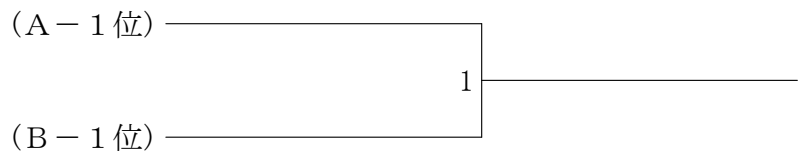

男子60歳以上複の部	大河 内野	西菊	川地	柄鶴	野田	勝敗	順位
大河内 潔 (ブッチャーズ) 野 章			3		2		
西川 和義 (東海クラブ) 菊地 久仁男 (DANDELION)		3			1		
柄野 哲也 (東海クラブ) 鶴田 昌三 (振甫クラブ)		2	1				

男子複一般の部 - 1

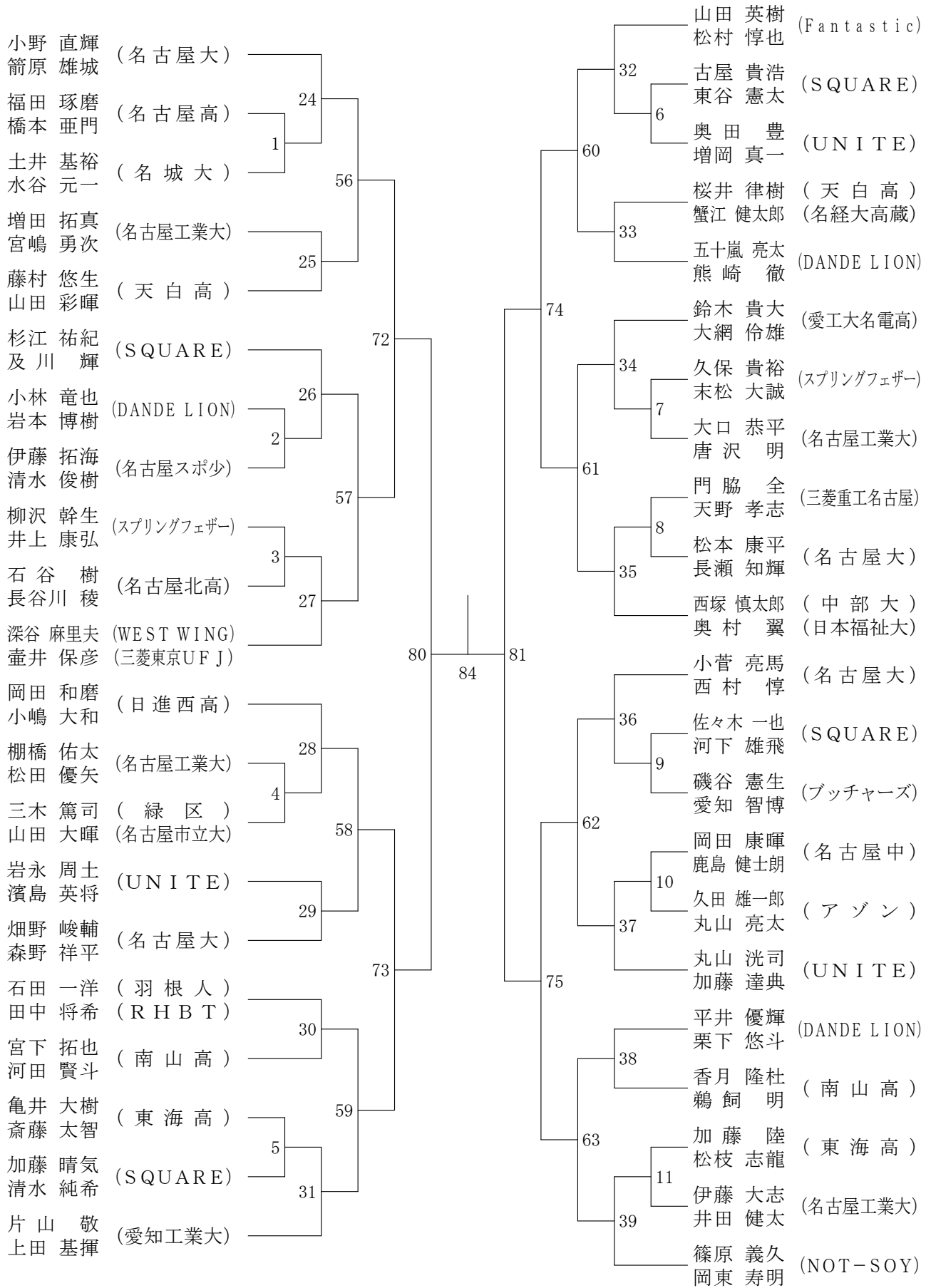

決勝戦

86

男子複一般の部 - 2

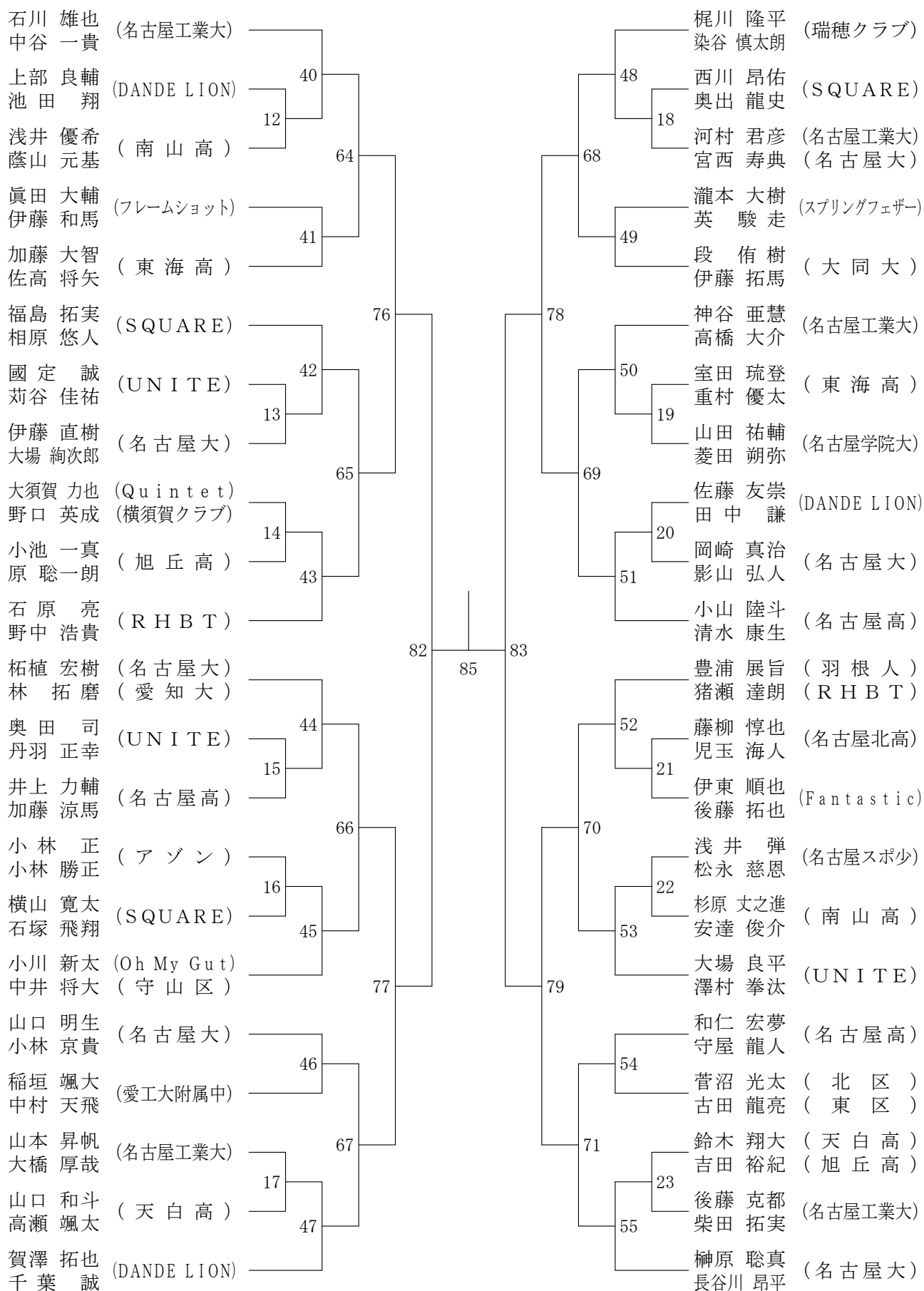

男子複新人の部

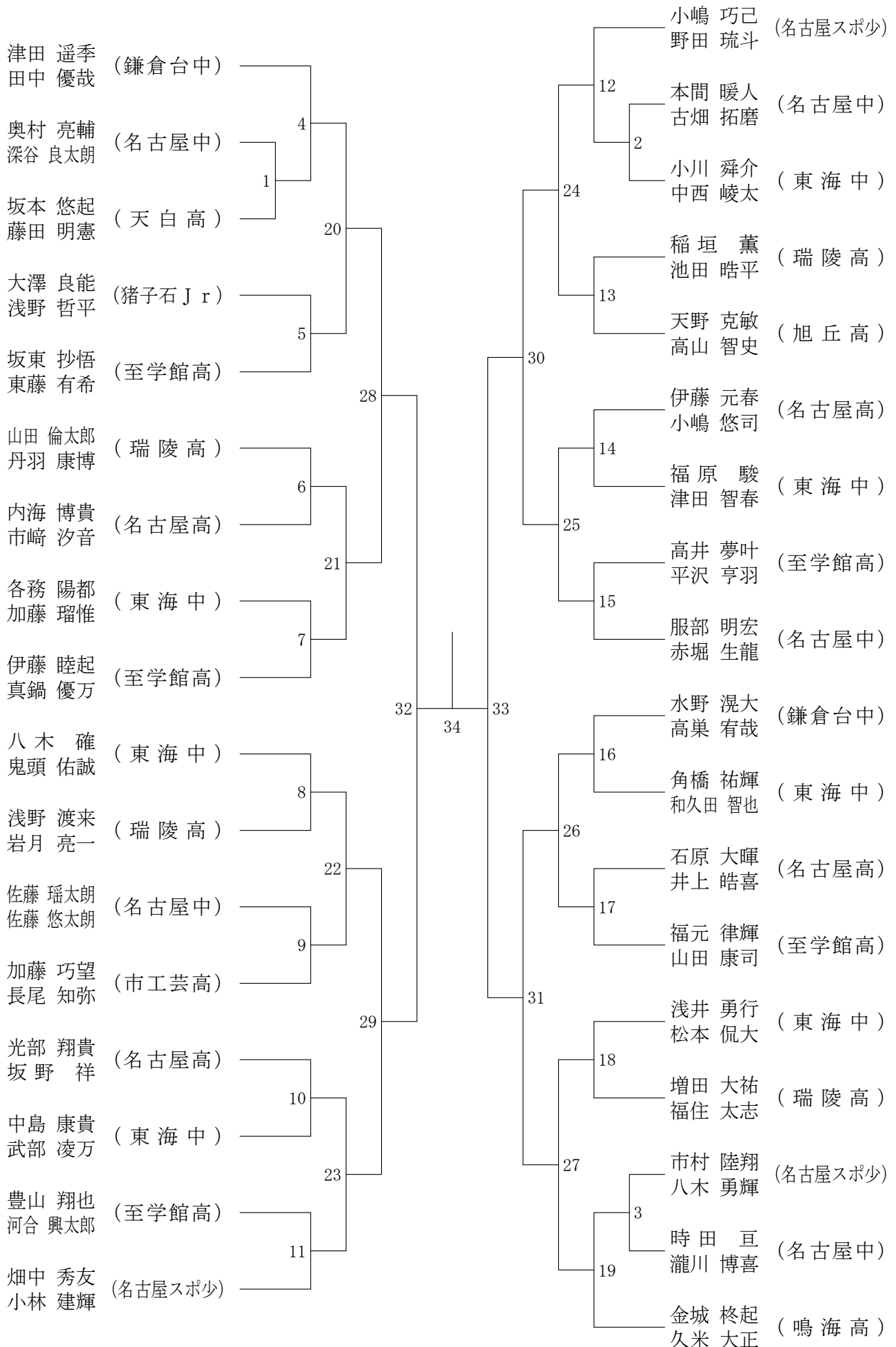

女子複選手権の部 Aブロック	永藤 田野 重鈴 村木	岡平	本澤	國田 長谷川	勝敗	順位
永田 奈智加 (さおりBC) 藤野 由利江	5	1	3			
重村 友紀子 (名古屋大) 鈴木 貴里加 (南山大)	5	4	2			
岡本 葵 (愛工大名電高) 平澤 胡実	1	4	6			
國田 佳子 (B-CREW) 長谷川 瑠衣 (oh my gut)	3	2	6			

女子複選手権の部 Bブロック	井田 座間味 井田 堀	辻 竹中	勝敗	順位
井田 理沙子 (至学館大) 井田 彩実 (名城大)	3	2		
座間味 星乃 (Rise BC) 堀 菜七子 (振甫BC)	3	1		
辻 結菜 (名古屋大) 竹中 桃子	2	1		

女子複選手権の部 Cブロック	小池 佐藤 永井 野村	渡瀬 瀨林	勝敗	順位
小池 紗葉 (豊田通商) 永井 愛加 (愛知大)	3	2		
佐藤 絢香 (SMAGAN) 野村 友美 (大和撫子倶楽部)	3	1		
渡瀬 美月 (愛工大名電高) 林 香菜美	2	1		

女子複選手権の部 決勝トーナメント

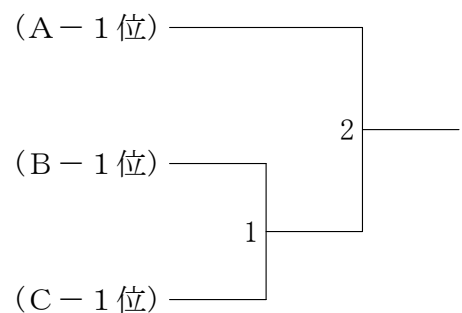

女子40歳以上複の部 Aブロック	富田 山根 百丸 清	小島 島田	勝敗	順位
富田 佳美 (RHBT) 百丸 恭子	3	2		
山根 洋子 (中川シャトル) 清水 美紀 (瑞徳クラブ)	3	1		
小島 桂子 (レディース天白) 菱田 由貴子	2	1		

女子40歳以上複の部 Bブロック	梶野 細野 久木田 近藤	杉浦 浦水	勝敗	順位
梶野 泉 (JUPITER) 久木田 佐知枝	3	2		
細野 一栄 (レディース熱田) 近藤 志津 (Leaders)	3	1		
杉浦 公美 (Chiffon) 清水 真実 (振甫クラブ)	2	1		

女子40歳以上複の部 決勝トーナメント

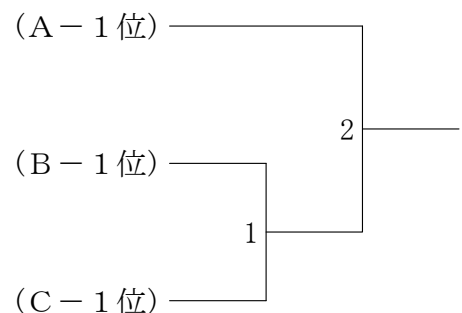

女子40歳以上複の部 Cブロック	安井 河合 加藤 森	栗野 野垣	勝敗	順位
安井 明美 (レディース昭和) 加藤 悦子	3	2		
河合 千織 (JUPITER) 森 亜由美 (中川シャトル)	3	1		
栗野 千津子 (レディース天白) 西垣 恵子	2	1		

女子複一般の部

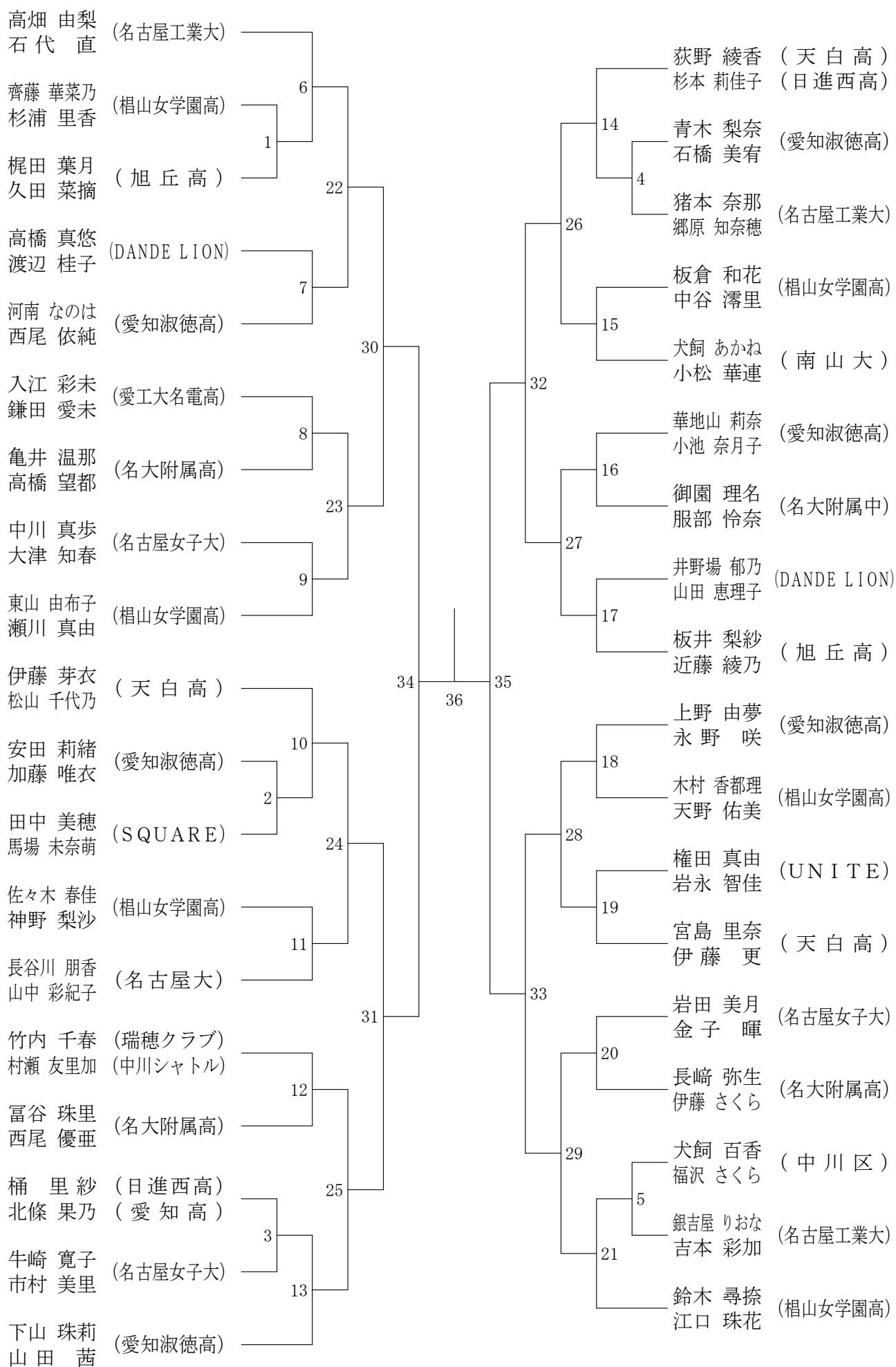

女子複新人の部 - 1

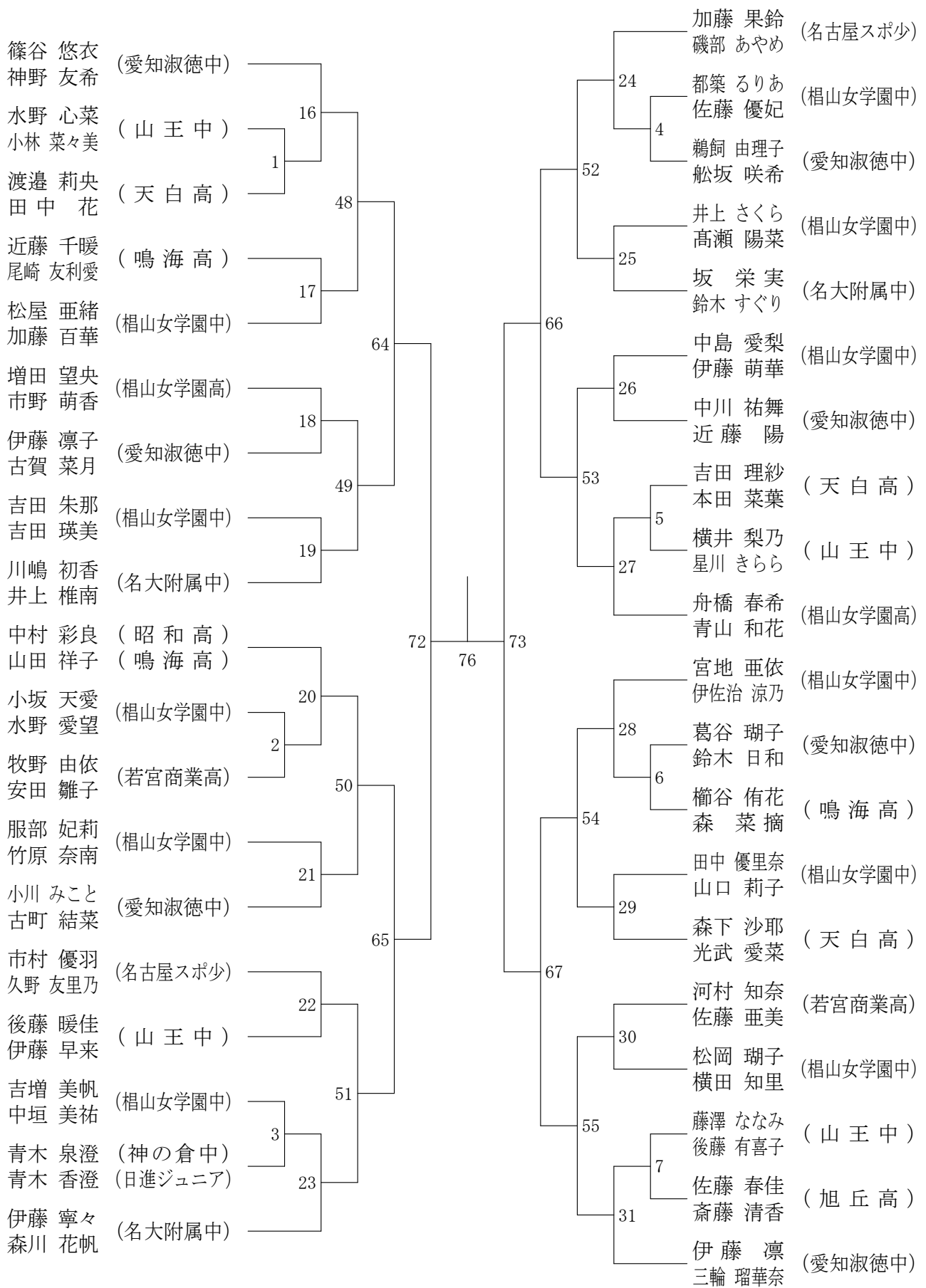

女子複新人の部 - 2

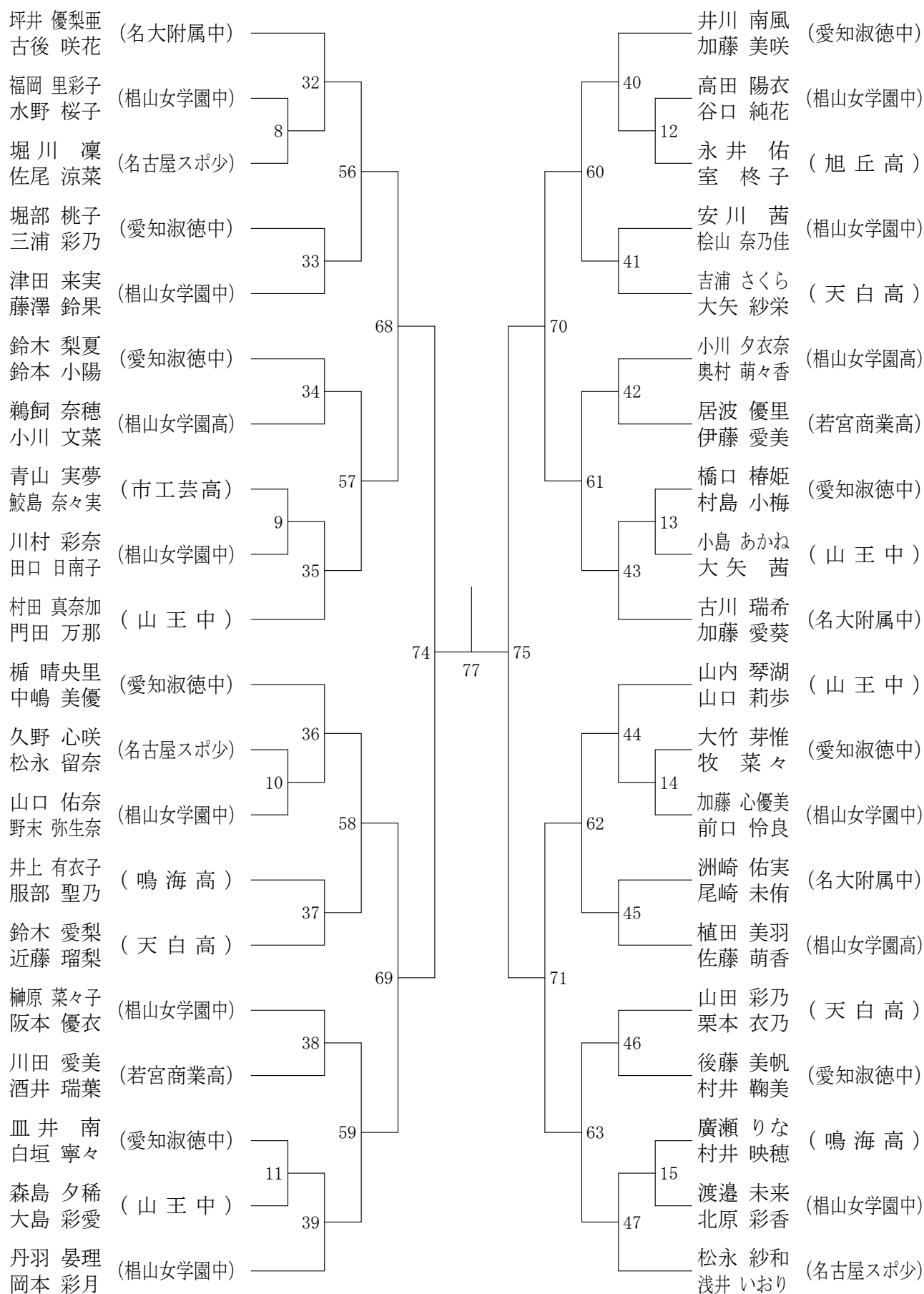



混合複の部 Aブロック	山野	田金	今岡	中岩	井間	勝敗	順位
山田 尚幸 (新日鐵住金名古屋) 野田 郁恵 (豊田通商)			3	2			
今岡 玄 (日本福祉大) 金子 暉 (名古屋女子大)	3			1			
中井 博基 (DANDE LION) 岩間 礼夏	2	1					

混合複の部 Bブロック	細井	山田	山口	竹岡	岡浦	勝敗	順位
細井 直弥 (SMAGAN) 國田 佳子 (B-CREW)			3	2			
山口 慎人 (中京大) 成田 亜美 (愛知大)	3			1			
竹岡 房樹 (愛知淑徳大) 吉浦 鈴夏 (岐阜聖徳学園大)	2	1					

混合複の部 Cブロック	藤本	川見	奥村	村田	勝敗	順位
藤本 拓也 (愛知学院大) 大蔵 舞優 (愛知淑徳大)		3	2			
川見 宏 (フライト) 川見 美紀 (三好)	3		1			
奥村 翼 (日本福祉大) 松田 真依	2	1				

混合複の部 Dブロック	成田	須野	福原	杉江	江場	勝敗	順位
成田 佑二 (中京大) 井田 理沙子 (至学館大)		5	1	3			
須野 和 (oh my gut) 野村 友美 (大和撫子)	5		4	2			
福原 聡 (日本福祉大) 小林 楓	1	4		6			
杉江 祐紀 (SQUARE) 馬場 未奈萌	3	2	6				

混合複の部 Eブロック	山内	内田	浅岡	岡上	中田	勝敗	順位
山内 涼雅 (愛知淑徳大) 金田 紗由美			3	2			
浅岡 悦子 (中川シャトル) 浅岡 徳文	3			1			
田中 大志 (日本福祉大) 上田 あかり (日赤豊田看護大)	2	1					

混合複の部 Fブロック	天野	中野	中原	高橋	橋本	勝敗	順位
天野 宏紀 (東海クラブ) 永田 奈智加 (さおりBC)			3	2			
中原 陵 (日本福祉大) 辻 詩菜	3			1			
高橋 直揮 (東海学園大) 米本 桃香 (鳴海高)	2	1					

混合複の部 Gブロック	成田	井上	吉田	田桶	勝敗	順位
成田 圭佑 (中京大) 永井 愛加 (愛知大)		3	2			
井上 翔太 (東海学園大) 日比 遥香 (名古屋学院大)	3		1			
吉田 裕紀 (旭丘高) 桶 里沙 (日進西)	2	1				

混合複の部 Hブロック	大谷	荷川	取藤	栗岡	下田	勝敗	順位
大谷 唯斗 (愛知淑徳大) 梶田 知沙			3	2			
荷川 取天 (Rise BC) 佐藤 絢香 (SMAGAN)	3			1			
栗下 悠斗 (DANDE LION) 岡田 万奈	2	1					

混合複の部 Iブロック	引田	安藤	藤馬	加藤	藤邊	勝敗	順位
引田 有治 (紫電会) 上川原 恵莉 (ウイスタリア)			3	2			
安藤 拓実 (日本福祉大) 門馬 桃香	3			1			
加藤 尚志 (矢田スポーツ) 渡邊 史乃 (中川シャトル)	2	1					

混合複の部 Jブロック	神谷	岩永	及川	川田	勝敗	順位
神谷 諭 (愛知淑徳大) 辻 可菜依		3	2			
岩永 周土 (UNITE) 岩永 紗衣	3		1			
及川 輝 (SQUARE) 玉田 朱乃	2	1				

混合複の部 Kブロック	小原	荒川	丸山	山木	勝敗	順位
小原 悠揮 (愛知学院大) 加藤 若菜		3	2			
荒川 徹 (B-CREW) 大山 紗於里 (愛知淑徳大)	3		1			
丸山 亮太 (アゾン) 鈴木 祥代	2	1				

混合複の部 決勝トーナメント

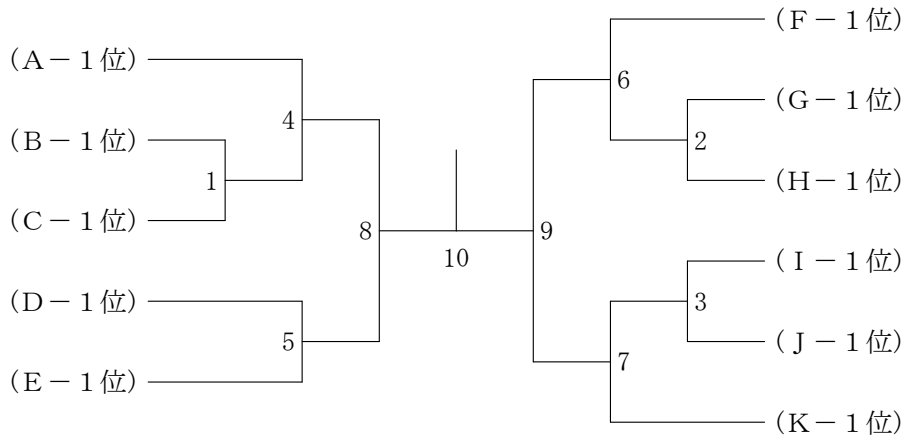

混合40歳以上複の部 A ブロック	前田 石	森下 大	梶野 規	吉川 功	勝敗	順位
前田 博 (WEST WING) 石田 智津子 (レディース港)		5	1	3		
森下 貴人 (名古屋鉄道) 大森 幾子 (レディース西)	5		4	2		
梶野 博規 (横須賀クラブ) 梶野 泉 (JUPITER)	1	4		6		
吉川 功次郎 (ウイスタリア) 森 亜由美 (中川シャトル)	3	2	6			

混合40歳以上複の部 B ブロック	村上 山	佐藤 近	伊藤 峰	岡原 裕	勝敗	順位
村上 大作 (中川シャトル) 山根 洋子		5	1	3		
佐藤 雅史 (RSノナカ) 近藤 志津 (Leaders)	5		4	2		
伊藤 峰人 (B-CREW) 河合 千織 (JUPITER)	1	4		6		
岡 裕之 (SMAGAN) 篠原 里美 (岩倉パレル)	3	2	6			

混合40歳以上複の部 C ブロック	源高 倉	久木田 山	深谷 深	勝敗	順位
源口 哲史 (紫電会) 高倉 あゆみ (RHBT)		3	2		
久木田 佳裕 (mille-fuille) 山口 カオリ (横須賀クラブ)	3		1		
深谷 麻里夫 (WEST WING) 深谷 雅代 (フレスカ)	2	1			

混合40歳以上複の部 決勝トーナメント

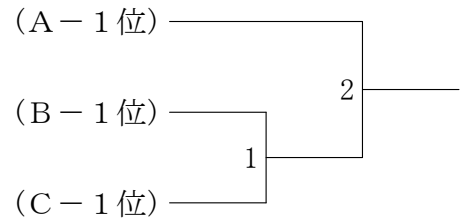

混合50歳以上複の部 A ブロック	森本 森	森市 野	武藤 武	勝敗	順位
森本 順 (名北クラブ) 森本 千恵子 (レディース西)		3	2		
森 大二 (トヨタ紡織) 市野 寿子 (JUPITER)	3		1		
武藤 要介 (振甫クラブ) 武藤 薫	2	1			

混合50歳以上複の部 B ブロック	鈴木 昌	佐野 章	蒲池 明	勝敗	順位
鈴木 昌雄 (SETOMINTON) 佐藤 郁江 (瑞穂クラブ)		3	2		
佐野 章 (ブッチャーズ) 佐野 里美	3		1		
蒲池 明 (デンソー) 齋藤 悦子 (振甫クラブ)	2	1			

混合50歳以上複の部 C ブロック	加藤 元	杉山 誓	柄野 哲	勝敗	順位
加藤 元久 (中川シャトル) 加藤 典子		3	2		
杉山 誓英 (ブッチャーズ) 原田 志保 (レディース中川)	3		1		
柄野 哲也 (東海クラブ) 柄野 はるみ (レディース北)	2	1			

混合50歳以上複の部 決勝トーナメント

