

男子単選手権の部 Aブロック	立松	小田垣	松本	勝敗	順位
立松 幹浩 (東海クラブ)		× 19-21 21-13 20-22	○ 21-14 21-13	M 1-1 G 3-2 P 102-83	2
小田垣 隆伍 (名古屋大)	○ 21-19 13-21 22-20		○ 16-21 23-21 21-10	M 2-0 G 4-2 P 116-112	1
松本 亮哉 (愛工大名電高)	× 14-21 13-21	× 21-16 21-23 10-21		M 0-2 G 1-4 P 79-102	3

男子単選手権の部 Bブロック	大河内	平野	子安	勝敗	順位
大河内 李之 (名古屋大)		○ -X	× 11-21 16-21	M 1-1 G 2-2 P 69-42	2
平野 貴大 (昭和区)	× X-		× X-	M 0-2 G 0-4 P 0-84	3
子安 広輝 (西区)	○ 21-11 21-16	○ -X		M 2-0 G 4-0 P 84-27	1

男子単選手権の部 Cブロック	戸田	東島	山中	勝敗	順位
戸田 慧人 (Rise BC)		○ 21-18 22-20	○ 21-16 21-18	M 2-0 G 4-0 P 85-72	1
東島 弘樹 (名古屋大医)	× 18-21 20-22		○ 16-21 21-18 21-18	M 1-1 G 2-3 P 96-100	2
山中 佑馬 (SMAGAN)	× 16-21 18-21	× 21-16 18-21 18-21		M 0-2 G 1-4 P 91-100	3

男子単選手権の部 Dブロック	細井	伊藤	杉村	勝敗	順位
細井 直弥 (SMAGAN)		○ -X	× 16-21 21-13 19-21	M 1-1 G 3-2 P 98-55	2
伊藤 拓馬 (大同大)	× X-		× X-	M 0-2 G 0-4 P 0-84	3
杉村 拓実 (愛工大名電高)	○ 21-16 13-21 21-19	○ -X		M 2-0 G 4-1 P 97-56	1

男子単選手権の部 Eブロック	近藤	川見	宮原	勝敗	順位
近藤 峻矢 (愛知淑徳大)		○ 21-5 21-10	○ 21-14 21-6	M 2-0 G 4-0 P 84-35	1
川見 宏 (フライト)	× 5-21 10-21		○ 21-15 21-15	M 1-1 G 2-2 P 57-72	2
宮原 彰太 (名古屋市立大)	× 14-21 6-21	× 15-21 15-21		M 0-2 G 0-4 P 50-84	3

男子単選手権の部 Fブロック	尾崎	篠原	校条	勝敗	順位
尾崎 航太郎 (名古屋大医)		○ 21-12 21-17	× 20-22 15-21	M 1-1 G 2-2 P 77-72	2
篠原 義久 (NOT-SOY)	× 12-21 17-21		× 13-21 15-21	M 0-2 G 0-4 P 57-84	3
校条 景介 (愛工大名電高)	○ 22-20 21-15	○ 21-13 21-15		M 2-0 G 4-0 P 85-63	1

男子単選手権の部 Gブロック	谷川	榎本	宮崎	勝敗	順位
谷川 隼也 (中区)		○ 17-21 21-10 21-12	○ 21-17 21-18	M 2-0 G 4-1 P 101-78	1
榎本 悠希 (名古屋大)	× 21-17 10-21 12-21		× 21-9 18-21 13-21	M 0-2 G 2-4 P 95-110	3
宮崎 翔 (鯉王)	× 17-21 18-21	○ 9-21 21-18 21-13		M 1-1 G 2-3 P 86-94	2

男子単選手権の部 決勝トーナメント

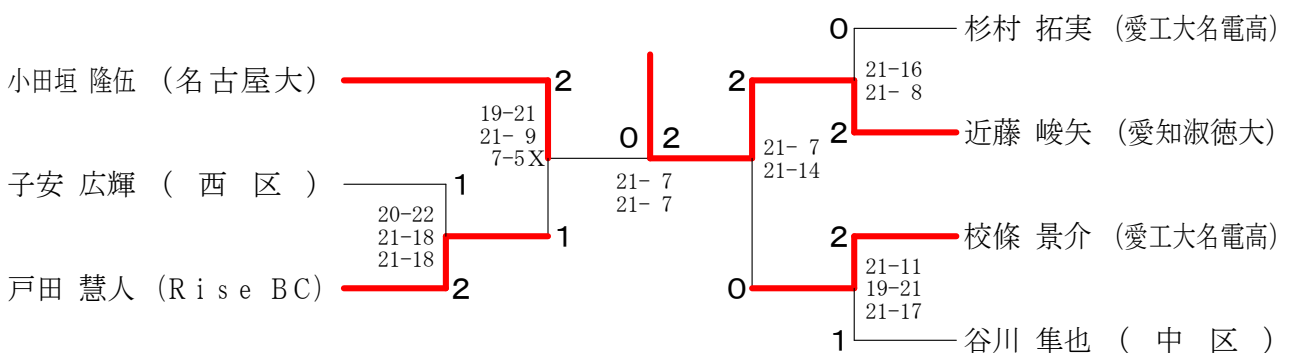

男子単一般の部 - 1

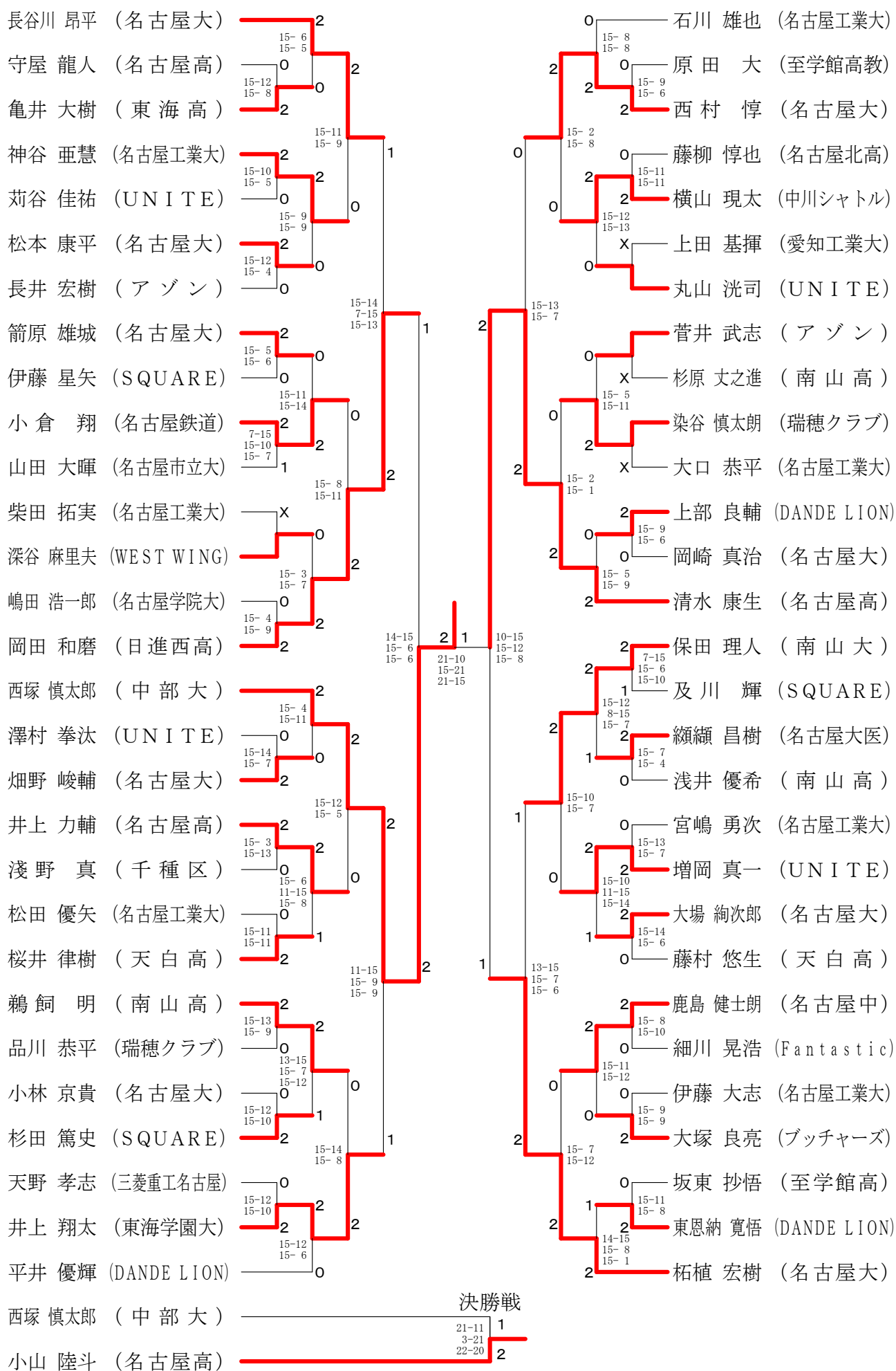

男子単一般の部 - 2

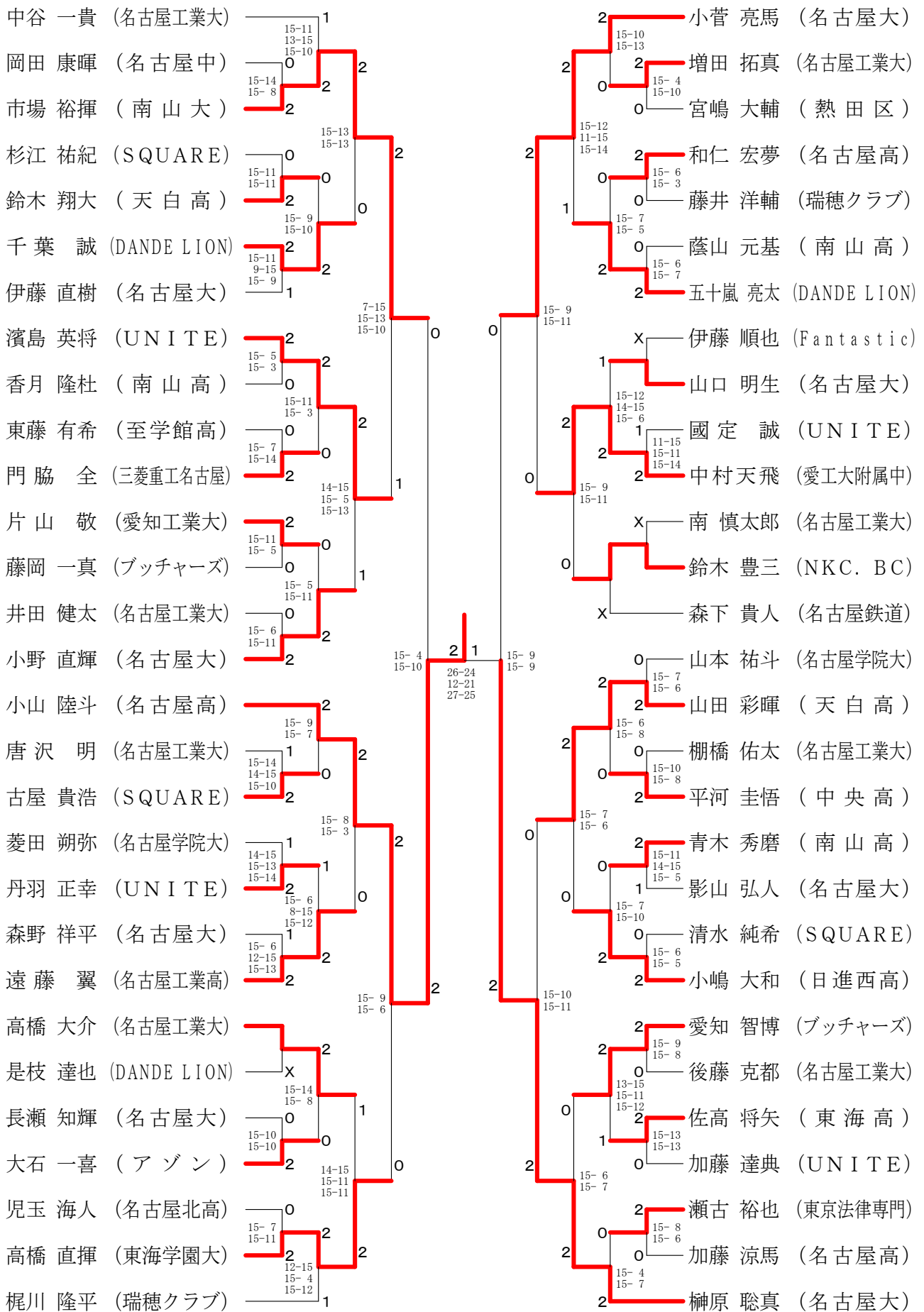

女子単選手権の部

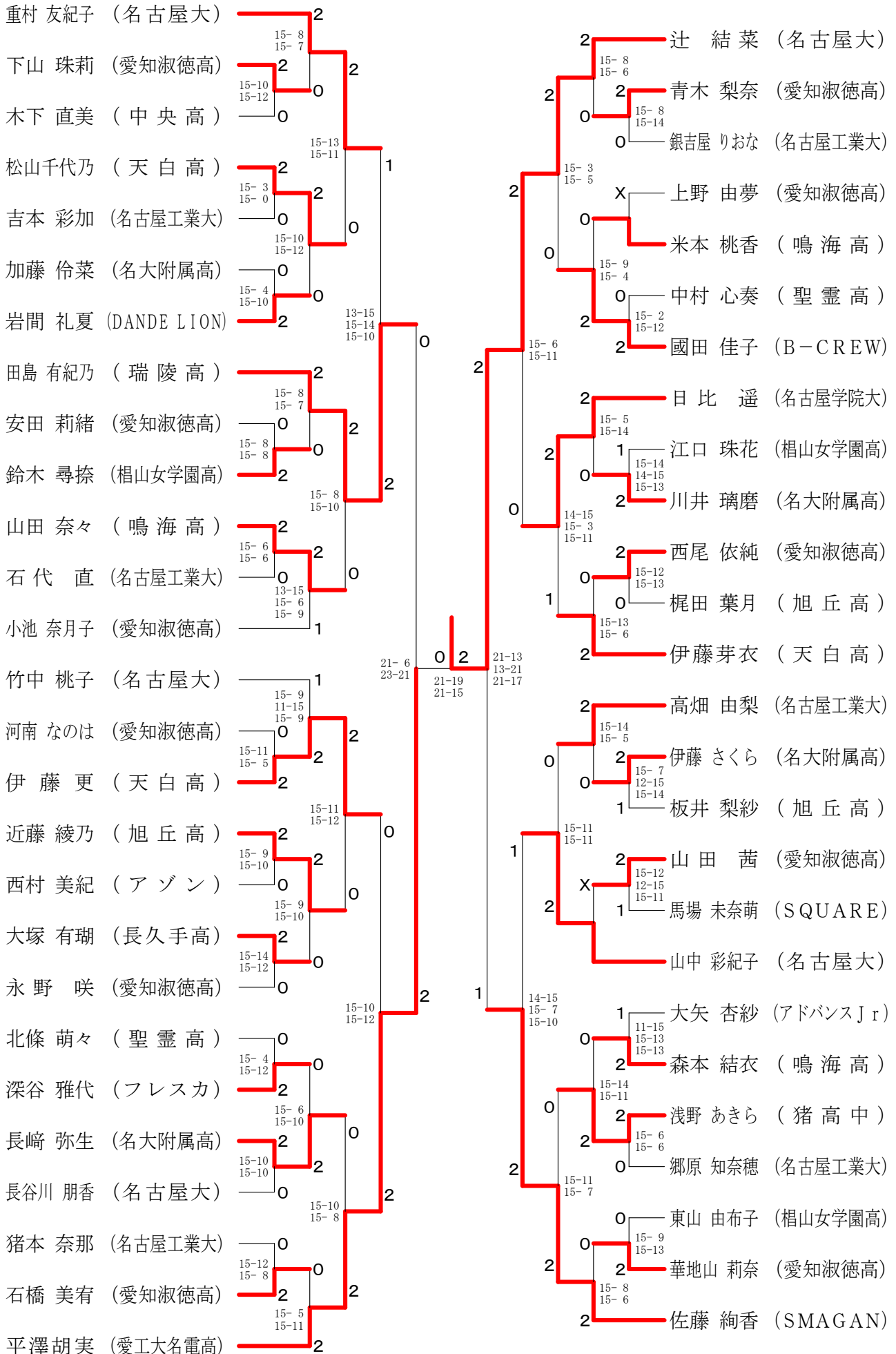

男子複選手権の部 Aブロック	米田 成	杉山 小	尾崎 東	勝敗	順位
米田 優樹 (ウイスタリア) 成田 佑二 (中京大)	○	14-15 15-10 15-10	15- 7 15-12	M 2-0 G 4-1 P 74-54	1
杉山 由 (名港クラブ) 小寺 達也 (愛知淑徳大)	×	15-14 10-15 10-15	○ 15- 7 15- 9	M 1-1 G 3-2 P 65-60	2
尾崎 航太郎 (名古屋大医) 東島 弘樹 (名古屋大医)	×	×	×	M 0-2 G 0-4 P 35-60	3

男子複選手権の部 Bブロック	細井 荷川	山田 大河内	光主 岩瀬	勝敗	順位
細井 直弥 (SMAGAN) 荷川取 天 (Rise BC)	○	13-15 15-11 15- 2	15- 9 15- 4	M 2-0 G 4-1 P 73-41	1
山田 良太 (名古屋大) 大河内 李之 (名古屋大)	×	15-13 11-15 2-15	○ 15- 4 15-11	M 1-1 G 3-2 P 58-58	2
光主 幸紀 (NGK) 岩瀬 尚之 (NGK)	×	×	×	M 0-2 G 0-4 P 28-60	3

男子複選手権の部 Cブロック	山内 竹	谷山 辰	安藤 山	藤原 勝	勝敗	順位
山内 涼雅 (愛知淑徳大) 竹岡 房樹 (愛知淑徳大)	○	○	○	15-14 15- 6	M 2-0 G 4-0 P 60-20	1
谷山 陽仁 (岩倉パラレル) 辰田 剛史 (岩倉パラレル)	×	X-	×	X-	M 0-2 G 0-4 P 0-60	3
安藤 拓実 (日本福祉大) 藤原 聡 (日本福祉大)	×	○	×	×	M 1-1 G 2-2 P 50-30	2

男子複選手権の部 Dブロック	森下 高	小田垣 榎	山中 大	勝敗	順位	
森下 浩暉 (愛知工業大) 高橋 佑典 (豊田通商)	○	○	○	15-10 15- 9 15- 3	M 2-0 G 4-0 P 60-33	1
小田垣 隆伍 (名古屋大) 榎本 悠希 (名古屋大)	×	×	×	15-12 14-15 6-15	M 0-2 G 1-4 P 54-72	3
山中 佑馬 (SMAGAN) 大橋 純 (SMAGAN)	×	○	×	11-15 3-15 12-15 15-14 15- 6	M 1-1 G 2-3 P 56-65	2

男子複選手権の部 Eブロック	神谷 古	荒川 天	川野 塚	山道 越	勝敗	順位
神谷 諭 (愛知淑徳大) 古賀 覚士 (名古屋商科大)	○	○	○	15-13 7-15 15-12	M 2-0 G 4-2 P 81-75	1
荒川 徹 (B-CREW) 天野 宏紀 (東海クラブ)	×	×	○	15-10 15-11	M 1-1 G 3-2 P 70-58	2
山道 悠 (中川シャトル) 塚越 幸一 (PEACOCK)	×	×	×	12-15 15-14 8-15	M 0-2 G 1-4 P 56-74	3

男子複選手権の部 Fブロック	戸田 奥	宮原 野	原 額	千代丸 寺	勝敗	順位
戸田 慧人 (Rise BC) 奥野 静修 (Act Zero)	○	○	○	13-15 15-13 14-15	M 1-1 G 3-2 P 72-61	2
宮原 彰太 (名古屋市立大) 額 昌樹 (名古屋大医)	×	×	×	10-15 9-15	M 0-2 G 0-4 P 37-60	3
千代丸 瑤 (北区) 寺田 光宏 (BSモリタ)	○	○	○	15-13 13-15 15-14	M 2-0 G 4-1 P 73-61	1

男子複選手権の部 Gブロック	近藤 大	藤谷 山	今岡 山	紅林 西	勝敗	順位
近藤 峻矢 (愛知淑徳大) 大谷 唯斗 (愛知淑徳大)	○	○	○	15- 7 15-11 15- 9	M 2-0 G 4-0 P 60-32	1
今岡 玄 (日本福祉大) 山口 慎人 (中京大)	×	×	○	15- 7 12-15 15-13	M 1-1 G 2-3 P 60-65	2
紅林 智也 (Fantastic) 西 正記 (しゃちほこ)	×	×	×	5-15 9-15 7-15 15-12 13-15	M 0-2 G 1-4 P 49-72	3

男子複選手権の部 決勝トーナメント

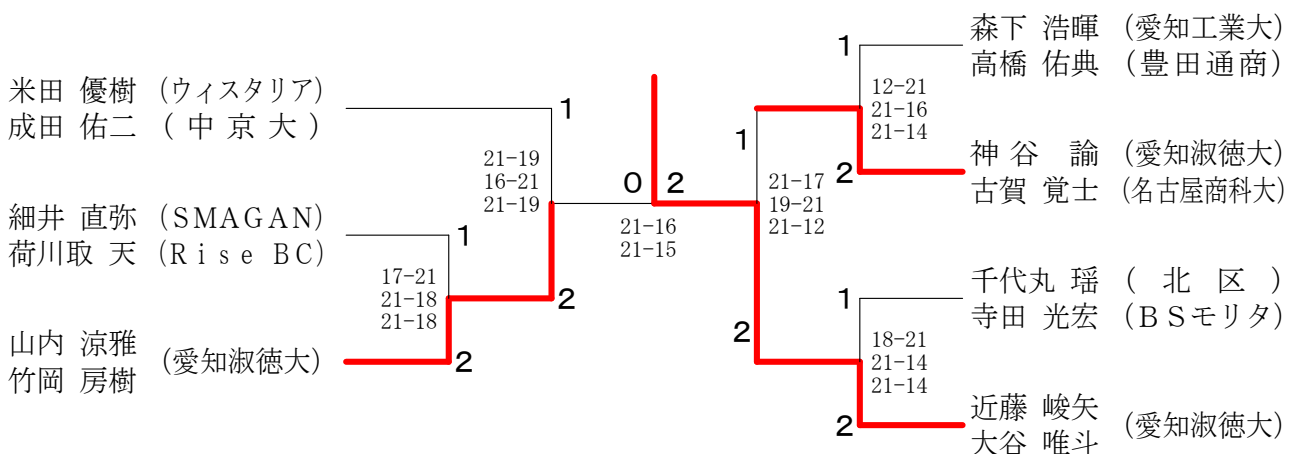

男子40歳以上複の部 Aブロック	濱本 佐藤	伊藤 吉川	大部 中	勝敗	順位
濱本 昌也 (SMAGAN) 佐藤 雅史 (名古屋高)	○	○	M 2-0 G 4-1 P 64-41	1	
伊藤 峰人 (B-CREW) 吉川 功次郎 (ウイスタリア)	×	○	M 1-1 G 3-2 P 60-44	2	
大部 智行 (ブッチャーズ) 田中 吉修 (東海クラブ)	×	×	M 0-2 G 0-4 P 21-60	3	

男子40歳以上複の部 Bブロック	百丸 磯貝	前田 森	久木田 竹内	村上 野	勝敗	順位
百丸 祐輝 (ウイスタリア) 磯貝 健太郎 (紫電会)	○	○	○	M 3-0 G 6-0 P 90-20	1	
前田 博 (WEST WING) 森 友隆 (ブッチャーズ)	×	×	○	M 1-2 G 2-4 P 54-60	3	
久木田 佳裕 (mille-Fuille) 竹内 敦史 (フレスカ)	×	○	○	M 2-1 G 4-2 P 76-72	2	
村上 大作 (中川シャトル) 梶野 博規 (横須賀クラブ)	×	×	×	M 0-3 G 0-6 P 22-90	4	

男子40歳以上複の部 決勝トーナメント

濱本 昌也 (SMAGAN)	○
佐藤 雅史 (名古屋高)	21-2 21-19
百丸 祐輝 (ウイスタリア)	2
磯貝 健太郎 (紫電会)	

男子50歳以上複の部 Aブロック	松村 旧井	後藤 藤中	湯何	勝敗	順位
松村 昭洋 (岐大BC) 旧井 実	×	×	M 0-2 G 1-4 P 58-74	3	
後藤 功生 (Oh My Gut) 田中 光 (フレスカ)	○	○	M 2-0 G 4-1 P 74-55	1	
湯海 立風 (CBC)	○	×	M 1-1 G 2-2 P 54-57	2	

男子50歳以上複の部 Bブロック	鈴木 木田	松尾 加藤	常包 水野	勝敗	順位
鈴木 昌雄 (SETOMINTON) 平田 庸一	×	×	M 0-2 G 1-4 P 56-72	3	
松尾 廣喜 (中川シャトル) 加藤 元久	○	○	M 2-0 G 4-0 P 60-27	1	
常包 泰樹 (名古屋市役所) 水野 善仁 (東海クラブ)	○	×	M 1-1 G 2-3 P 55-72	2	

男子50歳以上複の部 決勝トーナメント

後藤 功生 (Oh My Gut)	○
田中 光 (フレスカ)	21-15 21-8
松尾 廣喜 (中川シャトル)	2
加藤 元久	

男子60歳以上複の部	大河内 野	西菊 地	柄野 鶴	野田	勝敗	順位
大河内 潔章 (ブッチャーズ)	○	○	M 2-0 G 4-0 P 84-57	1		
西川 和義 (東海クラブ) 菊地 久仁男 (DANDELION)	×	×	M 0-2 G 0-4 P 58-84	3		
柄野 哲也 (東海クラブ) 鶴田 昌三 (振甫クラブ)	×	○	M 1-1 G 2-2 P 78-79	2		

男子複一般の部 - 1

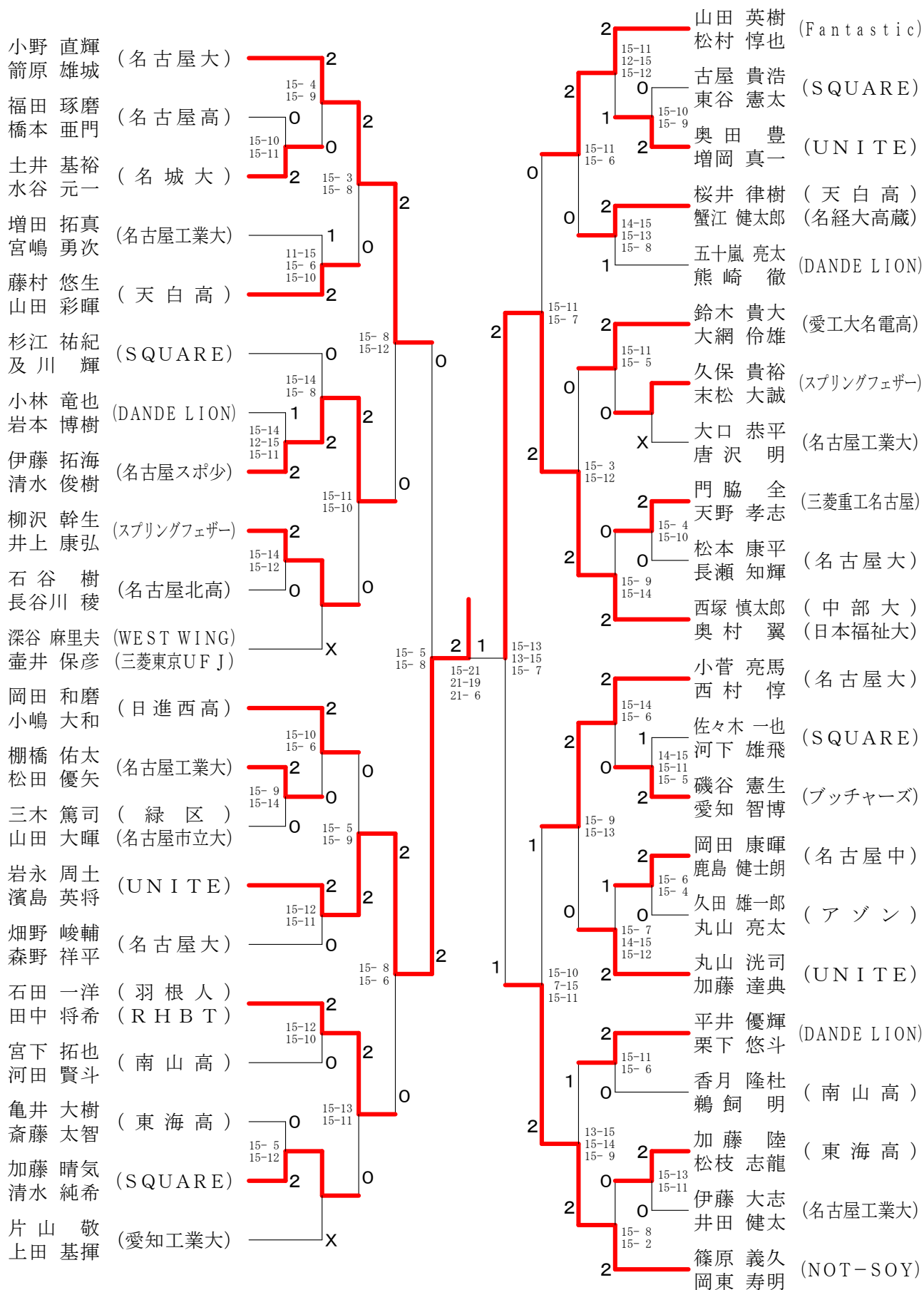

岩永 周土 (UNITE) 決勝戦 0
 濱島 英将 (UNITE) 21-16
 小山 陸斗 (名古屋高) 21-15
 清水 康生 (名古屋高) 2

女子複選手権の部 Aブロック	永藤 田	重村 鈴	岡本 平	國田 長	勝敗	順位
永田 奈智加 (さおりBC) 藤野 由利江	○	○	○	M 3-0 G 6-0 P 90-33	1	
重村 友紀子 (名古屋大) 鈴木 貴里加 (南山大)	×	○	×	M 0-3 G 0-6 P 61-90	4	
岡本 葵 (愛工大名電高) 平澤 胡実	×	○	○	M 2-1 G 4-3 P 88-88	2	
國田 佳子 (B-CREW) 長谷川 瑠衣 (oh my gut)	×	○	×	M 1-2 G 3-4 P 73-101	3	

女子複選手権の部 Bブロック	井田 座間味	辻 堀	勝敗	順位
井田 理沙子 (至学館大) 井田 彩実 (名城大)	○	○	M 2-0 G 4-1 P 71-60	1
座間味 星乃 (Rise BC) 堀 菜七子 (振甫BC)	×	×	M 0-2 G 1-4 P 60-70	3
辻 結菜 (名古屋大) 竹中 桃子	×	○	M 1-1 G 3-3 P 78-79	2

女子複選手権の部 Cブロック	小池 永	佐藤 野	渡瀬 林	勝敗	順位
小池 紗葉 (豊田通商) 永井 愛加 (愛知大)	○	○	M 2-0 G 4-0 P 60-33	1	
佐藤 絢香 (SMAGAN) 野村 友美 (大和撫子倶楽部)	×	○	M 1-1 G 2-2 P 53-44	2	
渡瀬 美月 (愛工大名電高) 林 香菜美	×	×	M 0-2 G 0-4 P 24-60	3	

女子複選手権の部 決勝トーナメント

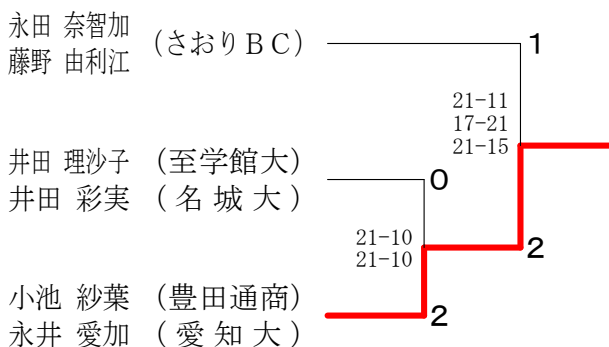

女子40歳以上複の部 Aブロック	富田 百	山根 清	小島 菱	勝敗	順位
富田 佳美 (RHBT) 百丸 恭子	○	○	M 2-0 G 4-0 P 60-19	1	
山根 洋子 (中川シャトル) 清水 美紀 (瑞穂クラブ)	×	○	M 1-1 G 2-2 P 40-56	2	
小島 桂子 (レディース天白) 菱田 由貴子	×	×	M 0-2 G 0-4 P 35-60	3	

女子40歳以上複の部 Bブロック	梶野 久	細野 近	杉浦 清	勝敗	順位
梶野 泉 (JUPITER) 久木田 佐知枝	×	○	M 1-1 G 2-2 P 47-55	2	
細野 一栄 (レディース熱田) 近藤 志津 (Leaders)	○	○	M 2-0 G 4-1 P 73-51	1	
杉浦 公美 (Chiffon) 清水 真実 (振甫クラブ)	×	×	M 0-2 G 1-4 P 59-73	3	

女子40歳以上複の部 決勝トーナメント

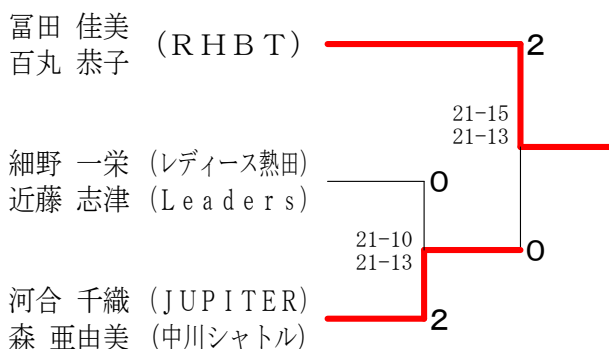

女子40歳以上複の部 Cブロック	安井 加	河合 森	栗野 西	勝敗	順位
安井 明美 (レディース昭和) 加藤 悦子	○	○	M 1-1 G 2-2 P 53-49	2	
河合 千織 (JUPITER) 森 亜由美 (中川シャトル)	○	○	M 2-0 G 4-0 P 60-35	1	
栗野 千津子 (レディース天白) 西垣 恵子	×	×	M 0-2 G 0-4 P 31-60	3	

女子複一般の部

