

男子単一般の部 (MSB) - 1

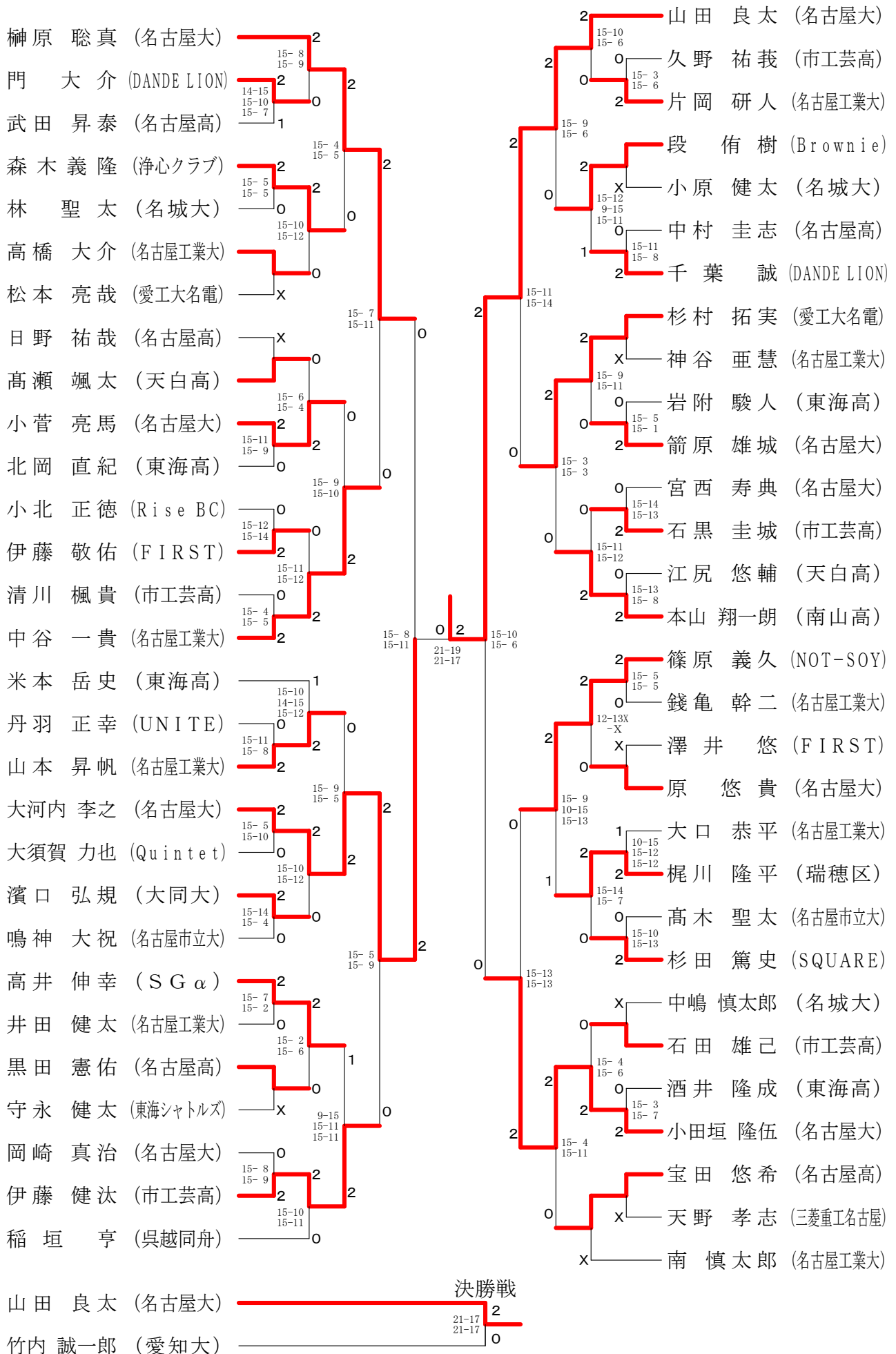

男子単一般の部 (MSB) - 2

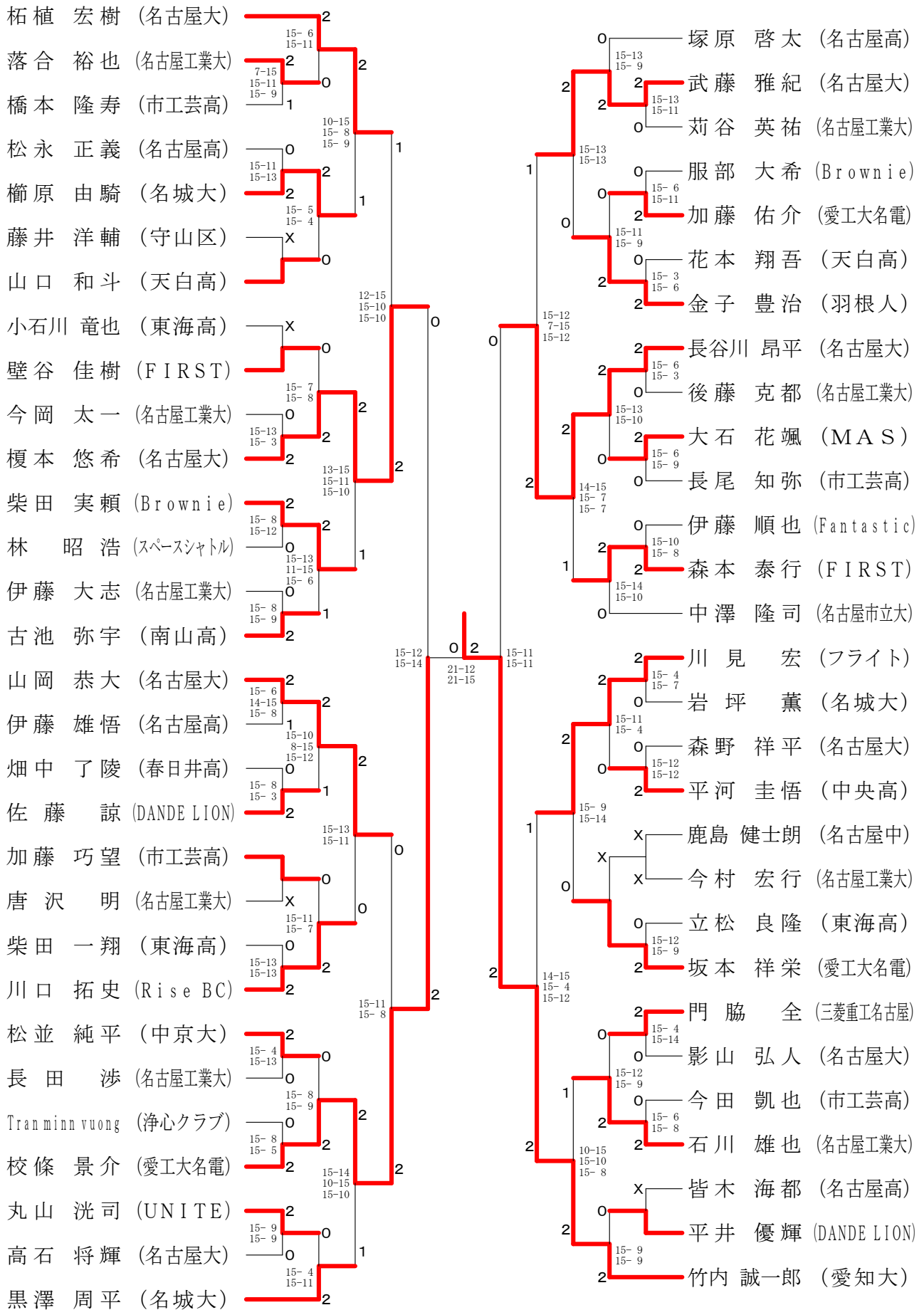

男子単新人の部 (MSC) - 1

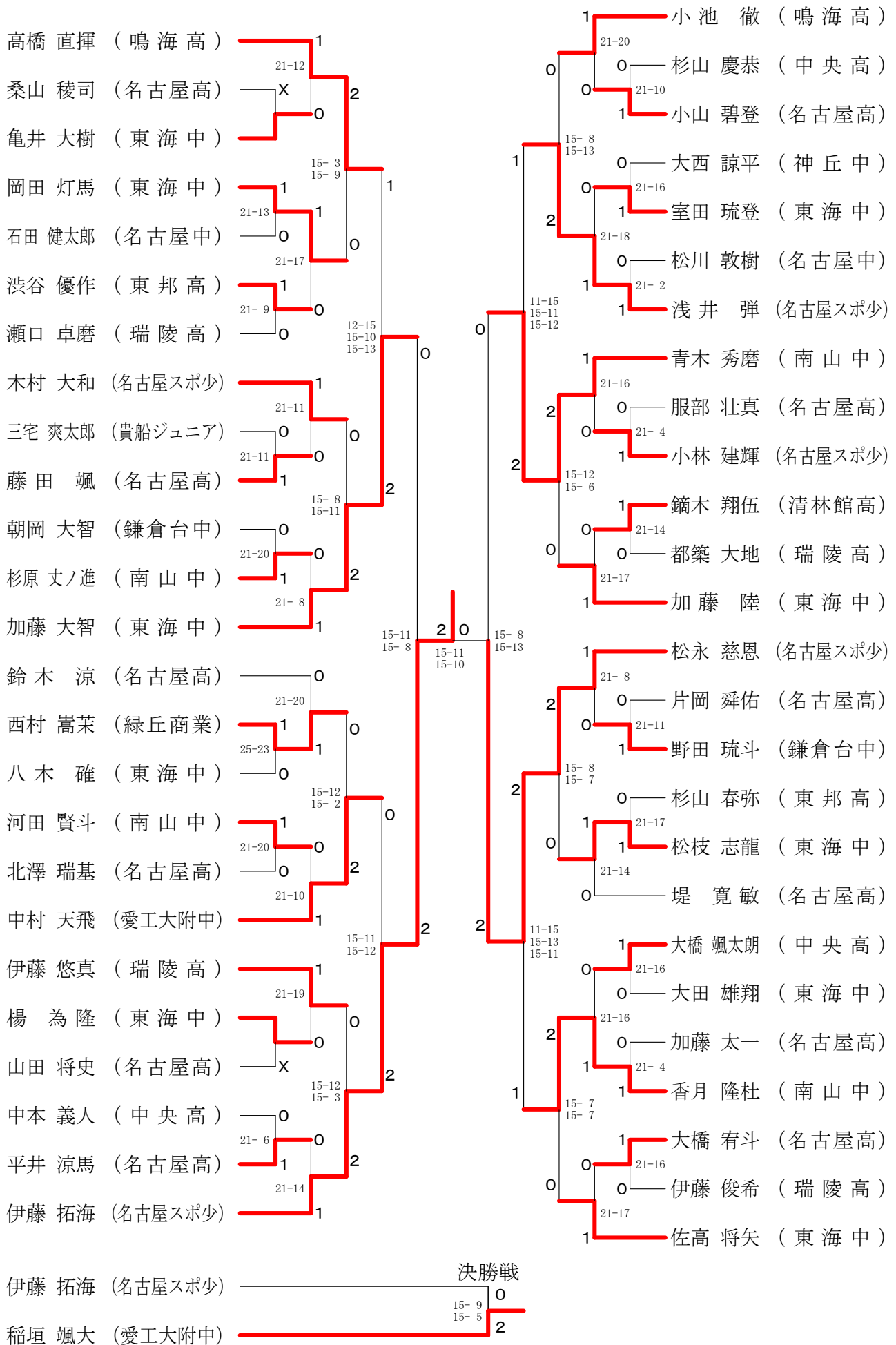

男子単新人の部 (MSC) - 2

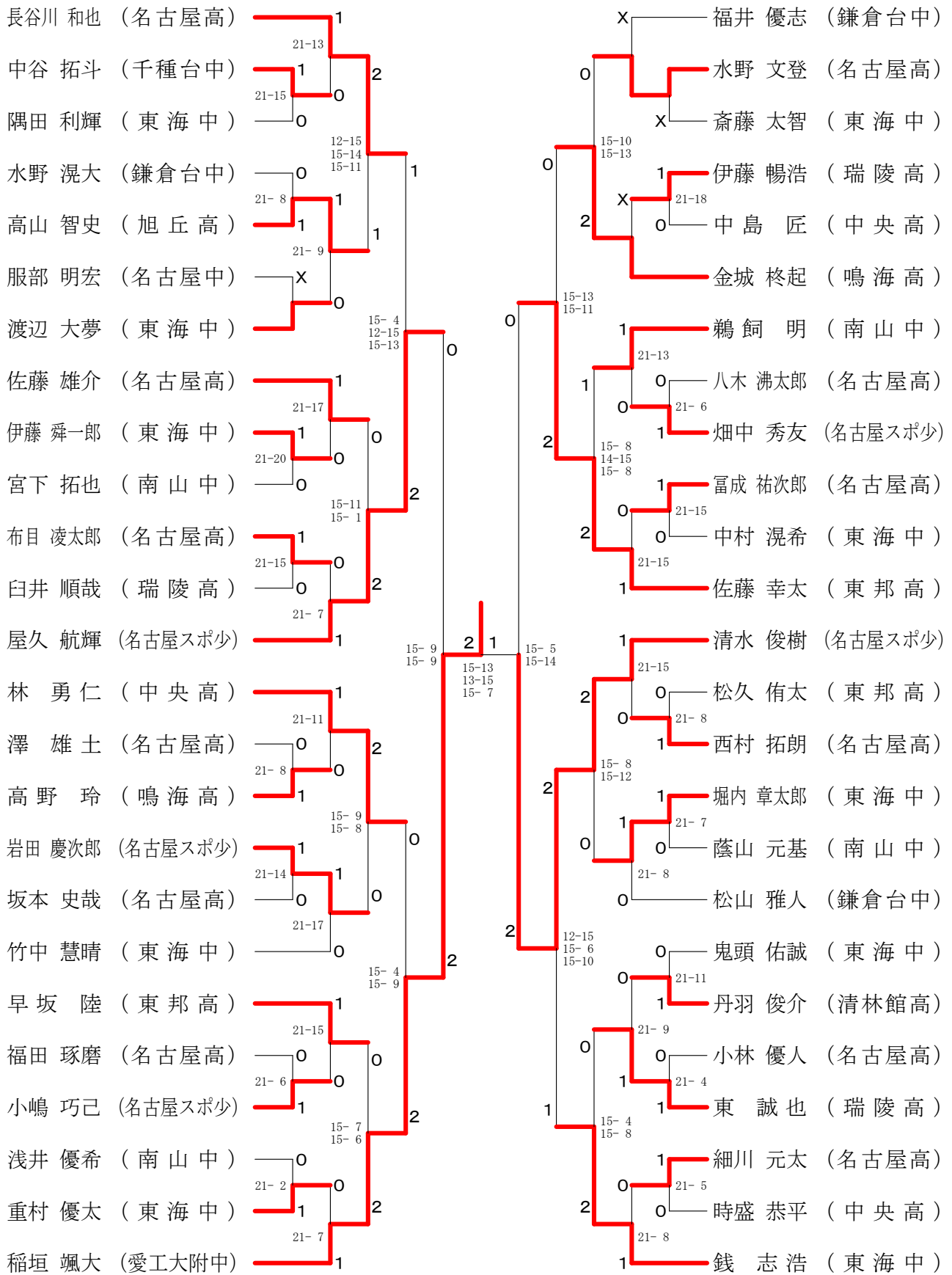

女子単一般の部 (WSB)

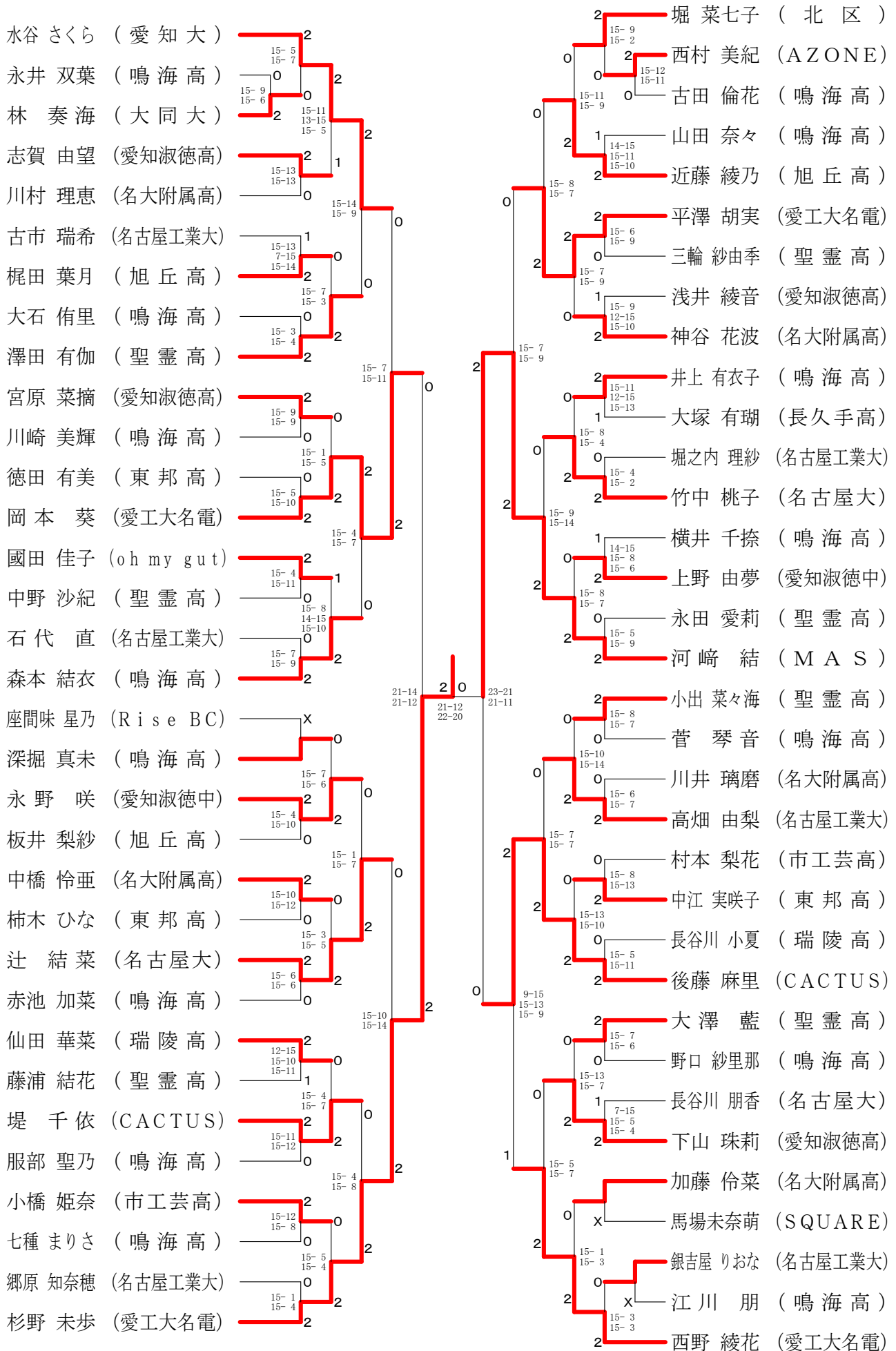

女子単新人の部 (WSC) - 1

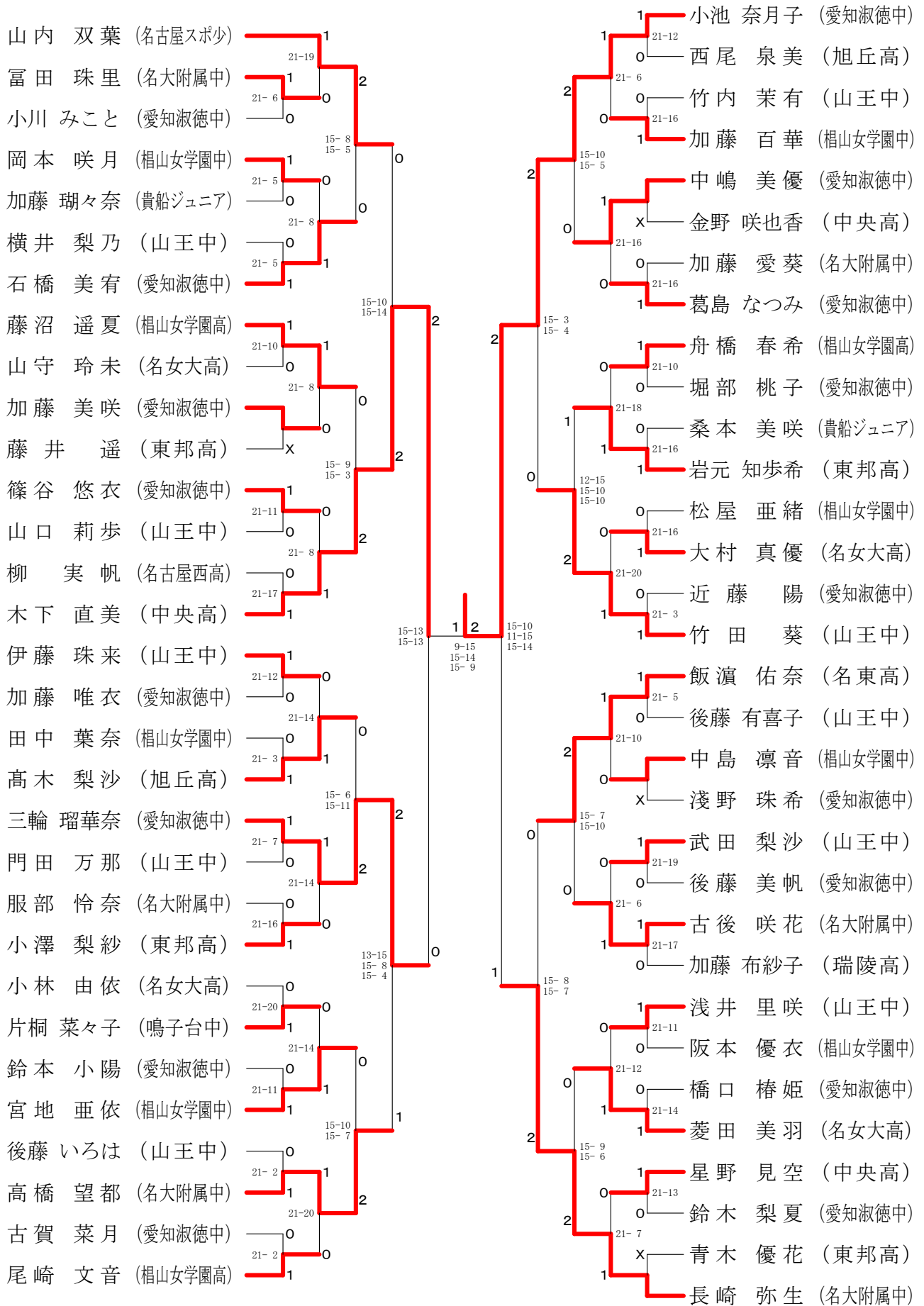

女子単新人の部 (WSC) - 2

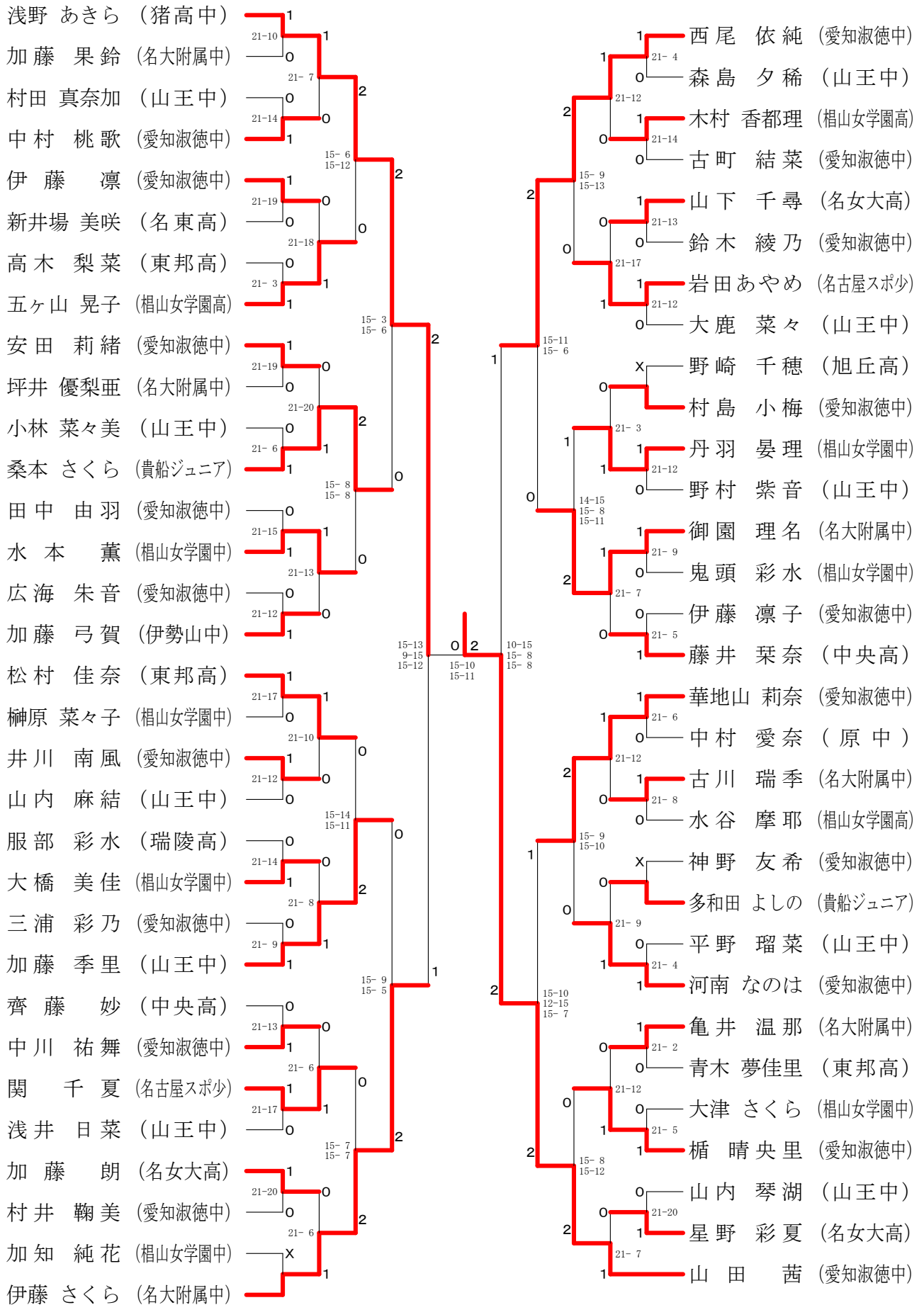

男子複選手権の部 (MD A)

男子複選手権の部 A ブロック	荒川 仲川	田口 山内	羽田 武	勝敗	順位
荒川 徹 (B-CREW) 仲川 俊也 (岩倉パラレル)		× 8-15 15-14 12-15	× 13-15 11-15	M 0-2 G 1-4 P 59-74	3
田口 啓明 (愛知淑徳大) 山内 涼雅	○ 15- 8 14-15 15-12		○ 11-15 15-14 15- 7	M 2-0 G 4-2 P 85-71	1
羽田 幸弘 (緑区) 武田 峻介 (RHBT)	○ 15-13 15-11	× 15-11 14-15 7-15		M 1-1 G 3-2 P 66-65	2

男子複選手権の部 B ブロック	井上 北岡	森下 上森	久米 原	勝敗	順位
井上 聖悟 (スペースシャトル) 北岡 真一		○ 15-12 15-12	○ 15- 9 15- 9	M 2-0 G 4-0 P 60-42	1
森下 浩暉 (愛知工業大) 森上 雄斗 (愛知学院大)	× 12-15 12-15		○ 15-10 15-13	M 1-1 G 2-2 P 54-53	2
久米 洋佑 (revival) 藤原 瑞己	× 9-15 9-15	× 10-15 13-15		M 0-2 G 0-4 P 41-60	3

男子複選手権の部 C ブロック	成田 近藤	荷川 細井	取井 中牧	勝敗	順位
成田 佑二 (中京大) 近藤 峻矢 (愛知淑徳大)		○ 15- 7 15-11	○ 15- 8 15- 9	M 2-0 G 4-0 P 60-35	1
荷川 取天 (Rise BC) 細井 直弥 (SMAGAN)	× 7-15 11-15		○ 15- 9 15- 8	M 1-1 G 2-2 P 48-47	2
中村 佳和 (ウイスタリア) 牧野 義人	× 8-15 9-15	× 9-15 8-15		M 0-2 G 0-4 P 34-60	3

男子複選手権の部 D ブロック	藤川 米田	立松 杉崎	石原 野中	勝敗	順位
藤川 拓也 (ウイスタリア) 米田 優樹 (岩倉パラレル)		○ 15-12 15-11	○ 15- 7 15- 8	M 2-0 G 4-0 P 60-38	1
立松 幹浩 (東海クラブ) 杉崎 雄一 (ひいらぎ)	× 12-15 11-15		× 13-15 15-10 7-15	M 0-2 G 1-4 P 58-70	3
石原 亮 (RHBT) 野中 浩貴	× 7-15 8-15	○ 15-13 10-15 15- 7		M 1-1 G 2-3 P 55-65	2

男子複選手権の部 E ブロック	立高 松木	長尾 坂口	宮原 山岸	勝敗	順位
立松 彰吾 (紫電会) 高木 祥生		× X-	× X-	M 0-2 G 0-4 P 0-60	3
長尾 亮佑 (Rise BC) 坂口 公二郎 (BSモリタ)	○ -X		○ 15-10 15- 8	M 2-0 G 4-0 P 60-18	1
宮原 彰太 (名古屋市立大) 山岸 哲 (中京大)	○ -X	× 10-15 8-15		M 1-1 G 2-2 P 48-30	2

男子複選手権の部 F ブロック	吉村 村上	山口 起	宇佐見 古賀	勝敗	順位
吉村 拓也 (ウイスタリア) 村上 浩介 (紫電会)		○ 15-11 15- 9	○ 12-15 15- 8 15- 8	M 2-0 G 4-1 P 72-51	1
山口 勇氣 (名古屋大院) 起 貞吾	× 11-15 9-15		× 15-14 9-15 9-15	M 0-2 G 1-4 P 53-74	3
宇佐見 優輝 (愛知大) 古賀 覚士 (名古屋商科大)	× 15-12 8-15 8-15	○ 14-15 15- 9 15- 9		M 1-1 G 3-3 P 75-75	2

男子複選手権の部 G ブロック	引大 田口	瀬戸 大谷	平野 福岡	神之田 伊藤	勝敗	順位
引大 有治 (CACTUS) 田口 雄也 (岩倉パラレル)		× 15-10 8-15 7-15	× 14-15 9-15	○ G 3-4 P 83-70	M 1-2 G 3-4 P 83-70	3
瀬戸 海 (愛知淑徳大) 大谷 唯斗	○ 10-15 15- 8 15- 7		○ 15-12 15- 8	○ G 6-1 P 100-50	M 3-0 G 6-1 P 100-50	1
平野 貴大 (昭和区) 福岡 大晃 (愛知製鋼)	○ 15-14 15- 9	× 12-15 8-15		○ G 4-2 P 80-53	M 2-1 G 4-2 P 80-53	2
神之田 星斗 (revival) 伊藤 拓馬	× X-	× X-	× X-		M 0-3 G 0-6 P 0-90	4

男子複選手権の部 H ブロック	高橋 渡部	水谷 毛利	神谷 林	山内 西塚	勝敗	順位
高橋 佑典 (愛知工業大) 渡部 雄貴 (関西大)		○ 15-11 15-12	○ -X	○ 15-10 15- 5	M 3-0 G 6-0 P 90-38	1
水谷 秀敏 (呉越同舟) 毛利 貴彰 (岐大BC)	× 11-15 12-15		○ -X	× 10-15 11-15	M 1-2 G 2-4 P 74-60	3
神谷 諭 (愛知淑徳大) 林 幸輝	× X-	× X-		× G 0-6 P 0-90	M 0-3 G 0-6 P 0-90	4
山内 颯王 (天白高) 西塚 慎太郎 (ルネサンス高)	× 10-15 5-15	○ 15-10 15-11	○ -X		M 2-1 G 4-2 P 75-51	2

男子複選手権の部 I ブロック	山田 奥野	深谷 村松	松田 谷山	勝敗	順位
山田 尚幸 (新日鐵住金名古屋) 奥野 静修 (Act Zero)		× 12-15 11-15	○ 15- 9 15-10	M 1-1 G 2-2 P 53-49	2
深谷 亮太 (RHBT) 村松 涼平 (BSモリタ)	○ 15-12 15-11		× 9-15 15-11 12-15	M 1-1 G 3-2 P 66-64	1
松田 祐一 (NANZAN) 谷山 陽仁 (岩倉パラレル)	× 9-15 10-15	○ 15- 9 11-15 15-12		M 1-1 G 2-3 P 60-66	3

男子複選手権の部 (MD A) 決勝トーナメント

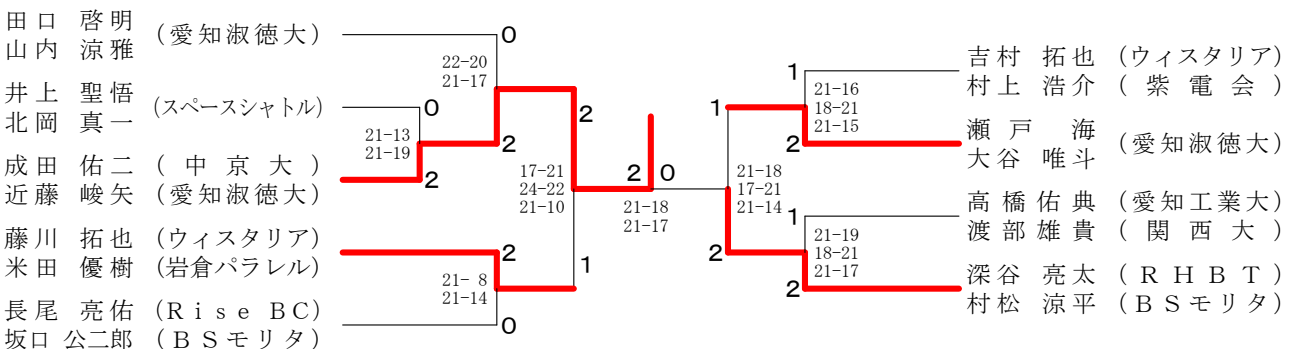

男子40歳以上複の部 (MD 40)

男子40歳以上複の部 Aブロック	清水 佐藤	後藤 田中	杉村 山上	山 上 大 吉	田 勝 敗	順位
清水 誠司 (振甫クラブ) 佐藤 雅史 (名古屋高)	○	○	○	M 3-0 G 6-0 P 90-52	1	
後藤 功生 (Oh My Gut) 田 中 光 (フレスカ)	×	○	○	M 2-1 G 4-3 P 90-80	2	
杉山 誓英 (ブッチャーズ) 村上 大作 (RSノナカ)	×	×	○	M 1-2 G 3-4 P 81-96	3	
太田 純夫 吉田 哲也 (ZERO)	×	×	×	M 0-3 G 0-6 P 57-90	4	

男子40歳以上複の部 Bブロック	廣 田 久木田	源 有 口 田	前 田 森	勝 敗	順位
廣 田 一 久木田 佳裕 (Mille-feuille)	×	×	○	M 1-1 G 2-3 P 58-70	2
源口 哲史 (北区) 有田 浩史 (千種区)	○	○	○	M 2-0 G 4-0 P 60-24	1
前田 正三 (西区) 森 友隆 (ブッチャーズ)	×	×	×	M 0-2 G 1-4 P 47-71	3

男子40歳以上複の部 Cブロック	長谷川 田 中	富 田 磯 貝	稲 垣 金 子	勝 敗	順位
長谷川 学 (瑞穂クラブ) 田中 桂介 (JUPITER)	○	○	M 2-0 G 4-0 P 30-23	1	
富田 俊二 磯貝 謙太郎 (紫電会)	×	×	M 0-2 G 1-4 P 37-42	3	
稲垣 亨 (呉越同舟) 金子 豊治 (羽根人)	×	○	M 1-1 G 2-3 P 65-67	2	

男子40歳以上複の部 (MD 40) 決勝トーナメント

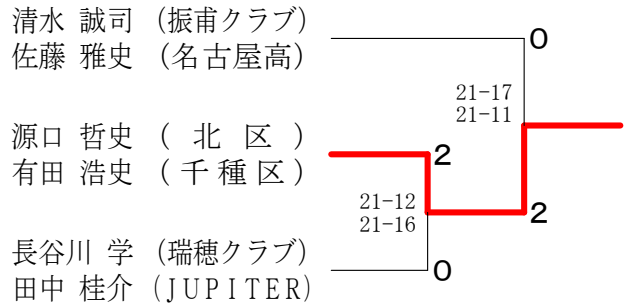

男子50歳以上複の部 (MD 50)

男子50歳以上複の部 Aブロック	佐 野 鈴 木	校 水 野	條 西 野	中 嶋 出	勝 敗	順位
佐野 章 (ブッチャーズ) 鈴木 昌雄 (SETOMINTON)	○	○	M 2-0 G 4-0 P 60-42	1		
校条 和久 水野 善仁 (東海クラブ)	×	○	M 1-1 G 2-3 P 65-67	2		
中嶋 外志夫 西出 政博 (WEST WING)	×	×	M 0-2 G 1-4 P 58-74	3		

男子50歳以上複の部 Bブロック	松 村 井	湯 常 包	菅 沼 高 橋	背 川 岩 崎	勝 敗	順位
松村 昭洋 旧井 実 (岐大BC)	○	○	M 3-0 G 6-0 P 90-62	1		
湯海 海鵬 (CBC) 常包 泰樹 (市役所)	×	○	M 1-2 G 3-5 P 106-99	3		
菅沼 純二 (中川シャトル) 高橋 則夫	×	×	M 1-2 G 3-4 P 86-89	2		
背川 貢 岩崎 敦 (WEST WING)	×	×	M 1-2 G 2-5 P 70-102	4		

男子50歳以上複の部 (MD 50) 決勝トーナメント

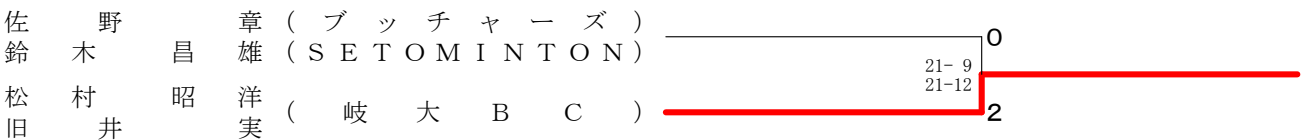

男子60歳以上複の部 (MD 60)

男子60歳以上複の部	中 小	尾 林	西 菊	川 地	西 古	田 橋	勝 敗	順位
中尾 敏夫 (若葉) 小林 文雄 (フレスカ)	○	○	M 2-0 G 4-0 P 84-46	1				
西川 和義 (東海クラブ) 菊地 久仁男 (DANDELION)	×	○	M 1-1 G 2-2 P 63-74	2				
西田 譲治 (WEST WING) 古橋 安則 (笈瀬クラブ)	×	×	M 0-2 G 0-4 P 57-84	3				

男子複一般の部 (MDB) - 1

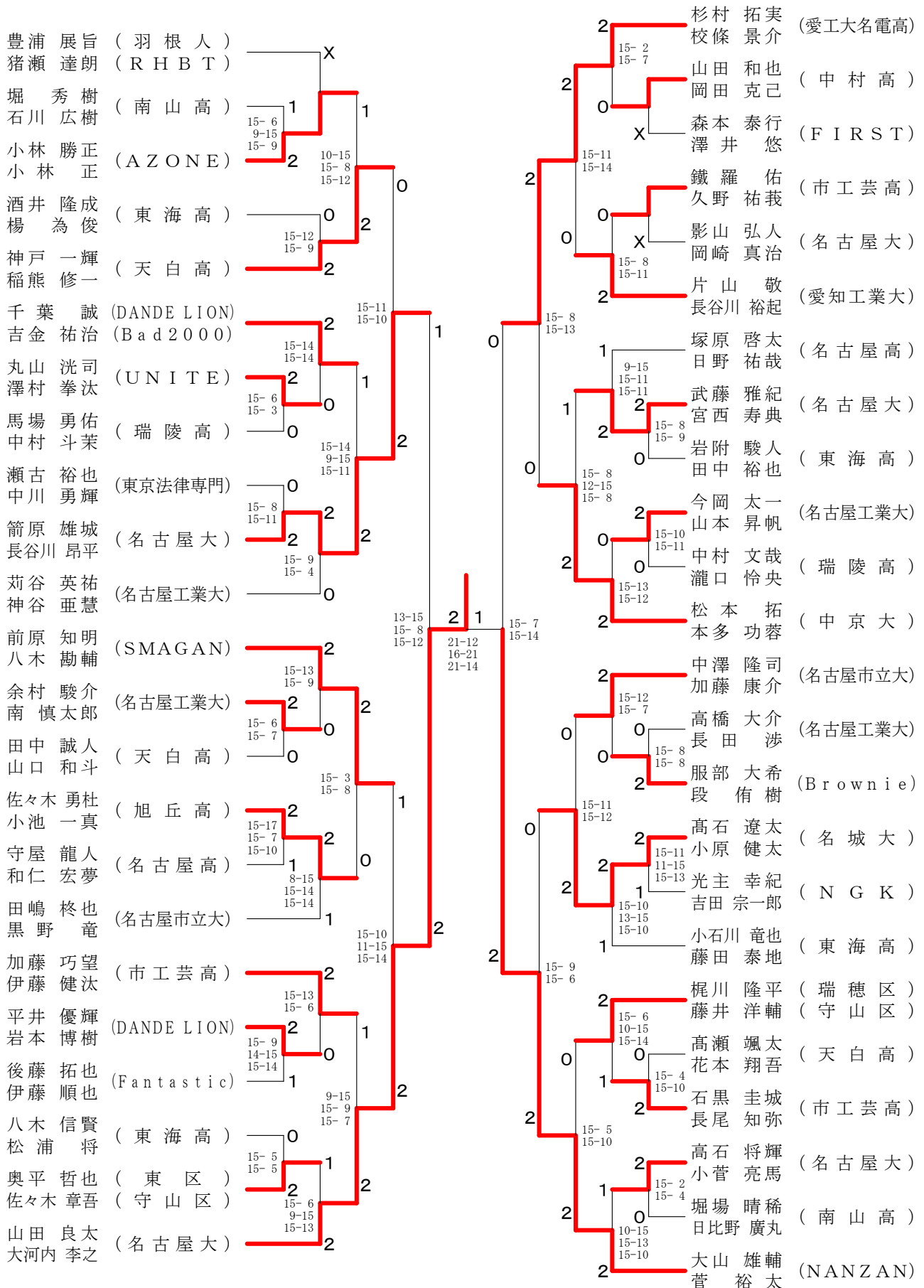

山田 良太 (名古屋大) 決勝戦 2
 大河内 李之 (名古屋大) 21-17
 森田 浩平 (中京大) 21-10
 黒澤 周平 (名城大) 0

男子複一般の部 (MDB) - 2

篠原 義久 (NOT-SOY)	2	15-6 15-9	2	米本 岳史 (東海高)	2	15-5 15-7	2
岡東 寿明				角谷 聡太 (市工芸高)	1	15-13 10-15 15-9	2
杉山 太一 (瑞陵高)	2		0	今田 凱也 (中村高)	0		2
伊藤 悠真	0		0	石田 雄己 (中川区)	1	8-15 15-9 15-11	2
福永 侑人 (市工芸高)	X		0	廣瀬 慧人 (名古屋大)	2	15-12 15-14	2
杉本 佳久		15-9 15-4	0	大澤 良木 (天白高)	2		2
村井 玲於 (南山高)	0		0	伊藤 弘紀 (南山高)	0		2
山下 聡太	0	15-7 15-8	0	三輪 龍彦 (名古屋工業大)	0	15-7 15-9	2
百田 浩二 (東海高)	2		0	原 悠貴 (FIRST)	2		2
桑原 尚史		15-9 15-11	2	森野 祥平 (名古屋大)	2	15-4 15-7	2
黒田 憲佑 (名古屋高)	2		0	村越 悠太郎 (瑞陵高)	2	15-6 15-5	2
松永 正義			0	高見 祥太郎 (名古屋高)	0		2
山田 英樹 (Fantastic)	2	15-10 15-14	0	古池 弥宇 (名古屋工業大)	0		2
松本 佑介		15-14 15-13	0	本山 翔一朗 (名古屋工業大)	0	15-8 15-9	2
加藤 尚志 (東区)	0		0	井田 健太 (名古屋工業大)	0	15-7 15-9	2
佐藤 元 (北区)	0	15-5 15-12	0	伊藤 大志 (名古屋工業大)	2		2
山岡 恭大 (名古屋大)	2		2	伊藤 敬佑 (名古屋大)	2	15-12 15-8	2
榊原 聡真		15-11 15-8	2	壁谷 佳樹 (名古屋大)	2	15-4 15-7	2
久原 寿之 (SGα)	2		2	小田垣 隆伍 (名古屋高)	2	15-6 15-5	2
古田 章吾		15-4 15-14	0	榎本 悠希 (名古屋高)	0		2
後藤 克都 (名古屋工業大)	0		2	伊藤 雄悟 (名古屋高)	2		2
銭亀 幹二		15-11 15-7	2	宝田 悠希 (瑞陵高)	0		2
中村 航 (中京大)	2		2	久保 匡輝 (名古屋高)	0		2
松井 要			2	梅村 諒 (名古屋中)	0		2
谷口 元規 (SPIEL)	0	21-19 21-15	2	平井 涼馬 (名古屋中)	0		2
久米 哲平		15-8 15-12	2	岡田 康暉 (名古屋中)	0	15-9 15-9	2
森田 浩平 (中京大)	2		2	高木 聖太 (名古屋市立大)	2	15-11 15-6	2
黒澤 周平 (名城大)	2	15-12 12-15 15-10	2	岩田 大樹 (愛知大)	2		2
大橋 純 (SMAGAN)	1		2	伊藤 雅晃 (瑞陵高)	1	13-15 15-5 15-6	2
今井 章嗣		13-15 15-5 15-9	2	竹内 誠一郎 (NGK)	2	6-15 15-13 15-11	2
柴田 一翔 (東海高)	2		2	多賀 俊太 (名古屋工業大)	2		2
北岡 直紀		15-10 15-10	2	佐藤 悠介 (RHB T)	1	15-7 14-15 15-12	2
浅井 秀介 (天白高)	0		1	岩瀬 尚之 (中部大)	0	15-14 15-10	2
杉浦 那木		15-14 13-15 15-11	1	田島 正徳 (東海高)	0	15-4 15-5	2
今村 宏行 (名古屋工業大)	1		2	牧 和真 (名城大)	2		2
山路 慎悟		15-13 15-6	2	中嶋 慎太郎 (名古屋大)	1	12-15 15-14 15-13	2
柘植 宏樹 (名古屋大)	2		2	櫛原 由騎 (ブッチャーズ)	1	15-5 13-15 15-7	2
小野 直樹		15-14 15-8	1	愛知 智博 (中京大)	1		2
前田 博 (WEST-WING)	2		0	阿部野 拓磨 (中京大)	2	15-13 14-15 15-5	2
市川 裕也 (ブッチャーズ)	0	15-6 15-9	0	金児 直哉 (名古屋大)	2		2
菱田 朔弥 (名古屋学院大)	0		0	松並 純平 (名古屋大)	2		2
吉田 将之 (東海学園大)		15-11 14-15 15-7	0	市川 義 (名古屋大)	2		2
坂本 祥栄 (愛工大名電高)	X		0	澤田 大介	2		2
松本 亮哉			0				2
清川 楓貴 (市工芸高)	0	15-7 15-11	2				2
武藤 朗			2				2
中谷 一貴 (名古屋工業大)	2		2				2
石川 雄也			2				2

男子複新人の部 (MDC)

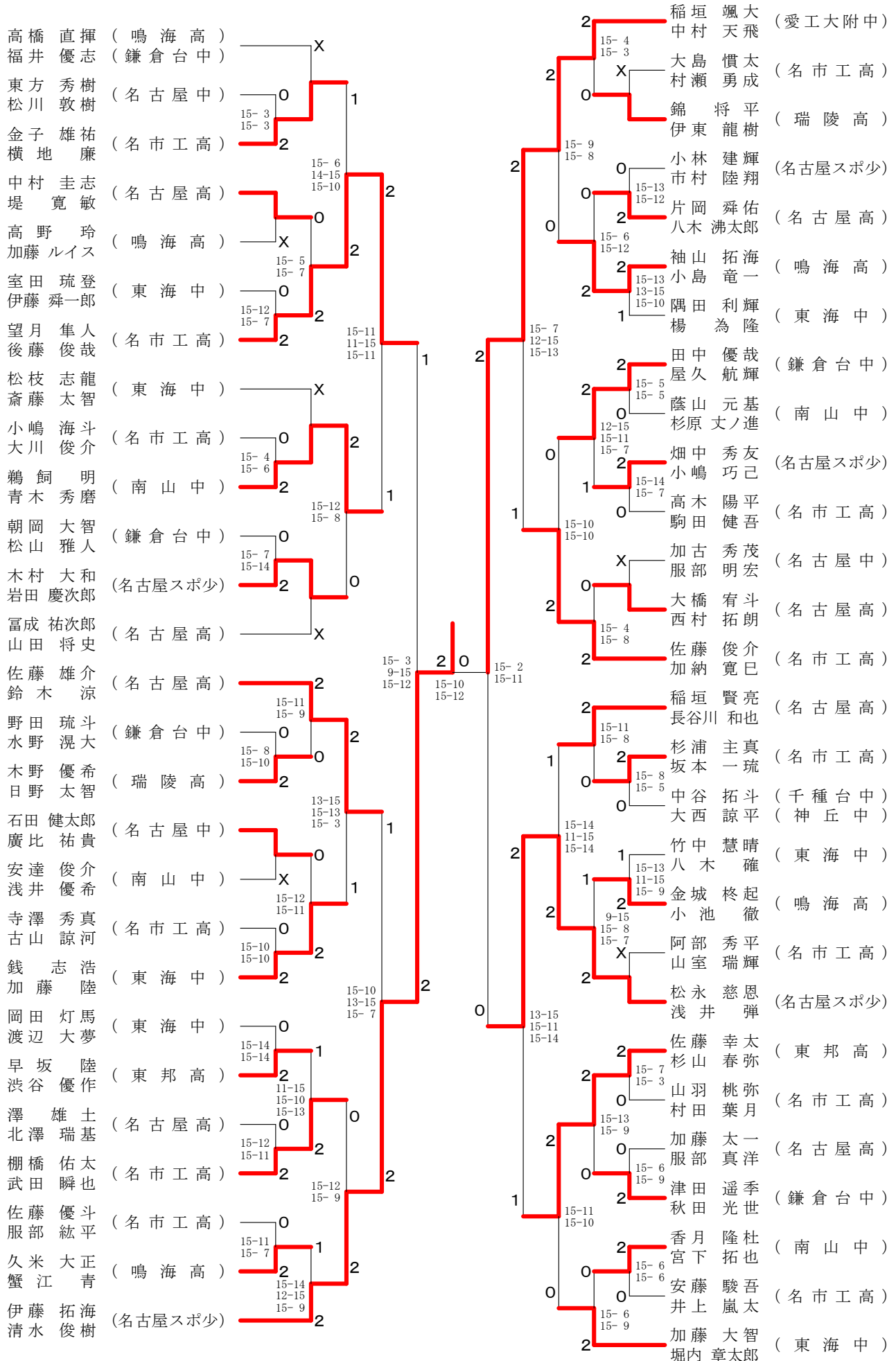

女子複選手権の部 (WDA)

女子複選手権の部 A ブロック	高岡 間本	安田 安	和田 伊	多和田 伊藤	勝敗	順位
高岡 麻里 (さおりBC) 岡本 早慧子		○ 15-11 15-10	○ 15- 5 15-11	M 2-0 G 4-0 P 60-37		1
安田 瑞希 (中京大) 安田 祐希 (名城大)	× 11-15 10-15		○ 15- 7 11-15 15- 6	M 1-1 G 2-3 P 62-58		2
多和田 舞乃 (聖霊高) 伊藤 舞	× 5-15 11-15	× 7-15 15-11 6-15		M 0-2 G 1-4 P 44-71		3

女子複選手権の部 B ブロック	座間味 堀	佐藤 渡	藤 辺	鈴木 古川	勝敗	順位
座間味 星乃 (Rise BC) 堀 菜七子 (北区)		× 10-15 10-15	○ 15-11 15-12	M 1-1 G 2-2 P 50-53		2
佐藤 絢香 (SMAGAN) 渡辺 友美 (大和撫子倶楽部)	○ 15-10 15-10		○ 15-13 15-11	M 2-0 G 4-0 P 60-44		1
鈴木 貴里加 (南山大) 古川 絵莉香 (愛知大)	× 11-15 12-15	× 13-15 11-15		M 0-2 G 0-4 P 47-60		3

女子複選手権の部 C ブロック	小出 寺川	山本 林	杉野 平	野澤 澤	勝敗	順位
小出 慧美 (Cuckoo愛知) 寺川 琴音 (フレスカ)		○ 14-15 15- 6 15- 8	○ 8-15 15-13 15- 8	M 2-0 G 4-2 P 82-65		1
山本 美栄 (愛知淑徳大) 林 里穂 (中京大)	× 15-14 6-15 8-15		○ 14-15 15-12 15-13	M 1-1 G 3-3 P 73-84		2
杉野 未歩 (愛工大名電) 平澤 胡実	× 15- 8 13-15 8-15	× 15-14 12-15 13-15		M 0-2 G 2-4 P 76-82		3

女子複選手権の部 D ブロック	丹羽 渡	根 平	笹手 澤	小山 田	勝敗	順位
丹羽 志緒里 (Leaders) 渡邊 亜美 (名東区)		○ 15-12 15- 9	○ 15-11 15- 8	M 2-0 G 4-0 P 60-40		1
根 笹 舞 (愛知淑徳大) 平手 絢乃 (DANDE LION)	× 12-15 9-15		○ 13-15 15-13 15-10	M 1-1 G 2-3 P 64-68		2
小山 りづむ (愛知教育大) 澤田 有伽 (聖霊高)	× 11-15 8-15	× 15-13 13-15 10-15		M 0-2 G 1-4 P 57-73		3

女子複選手権の部 E ブロック	青木 宮崎	河本 重村	野村 浅井	勝敗	順位	
青木 美有記 (愛知淑徳大) 宮崎 幸奈 (中京大)		○ 15- 9 15- 9	○ 15- 8 15- 9	M 2-0 G 4-0 P 60-35		1
河本 絵里香 (名古屋大) 重村 友紀子	× 9-15 9-15		○ 15-12 15- 6	M 1-1 G 2-2 P 48-48		2
野村 侑生 (愛知淑徳高) 浅井 綾音	× 8-15 13-15 9-15	× 12-15 6-15		M 0-2 G 0-4 P 35-60		3

女子複選手権の部 (WDA) 決勝トーナメント

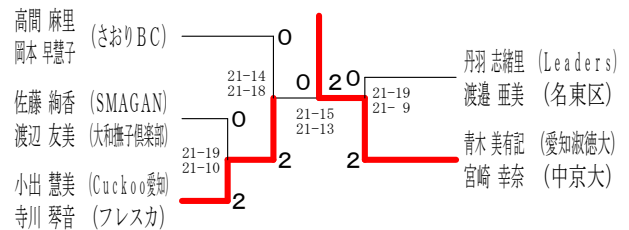

女子30歳以上複の部 (WD30)

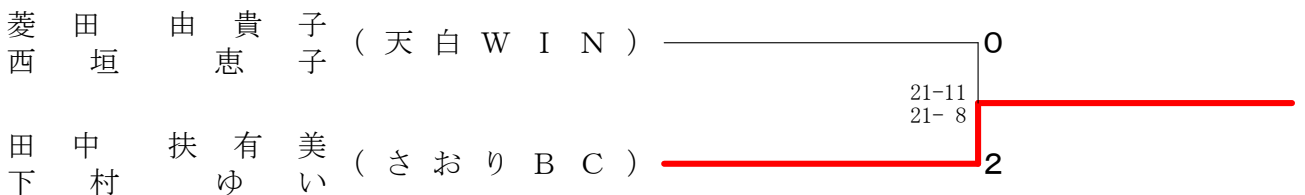

女子40歳以上複の部 (WD40)

女子40歳以上複の部 A ブロック	富田 高倉	梶野 久木田	池辺 藤井	勝敗	順位	
富田 佳美 (RHBT) 高倉 あゆみ		○ 15- 7 15- 5	○ 15- 7 15- 6	M 2-0 G 4-0 P 60-25		1
梶野 泉 (JUPITER) 久木田 佐知枝	× 7-15 5-15		○ 14-15 15-11 15-12	M 1-1 G 2-3 P 56-68		2
池辺 美由紀 (レディース守山) 藤井 亜希子	× 7-15 6-15	× 15-14 11-15 12-15		M 0-2 G 1-4 P 51-74		3

女子40歳以上複の部 B ブロック	秋元 水野	元野 児玉	北村 清美	齋藤 清水	市野 安井	勝敗	順位
秋元 祥子 (レディース守山) 水野 陽子		× X-	× X-	× X-	M 0-3 G 0-6 P 0-90		4
北村 清美 (レディース瑞穂) 児玉 順子 (シャトルメイツ)	○ -X		○ 15- 7 15- 8	○ 15-13 15- 9	M 3-0 G 6-0 P 90-37		1
齋藤 悦子 (振甫クラブ) 清水 真実	○ -X	× 7-15 8-15		× 14-15 7-15	M 1-2 G 2-4 P 66-60		3
市野 寿子 (JUPITER) 安井 明美 (レディース昭和)	○ -X	× 13-15 9-15	○ 15-14 15- 7		M 2-1 G 4-2 P 82-51		2

女子40歳以上複の部 (WD40) 決勝トーナメント

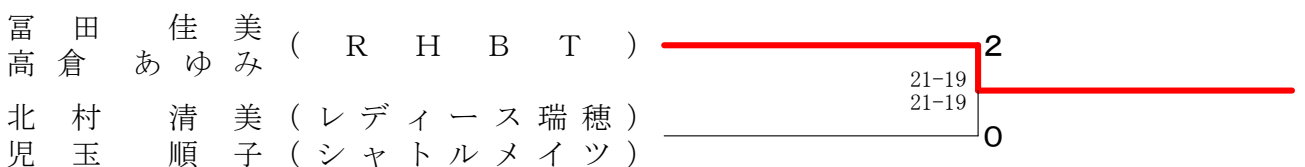

女子複一般の部 (WDB)

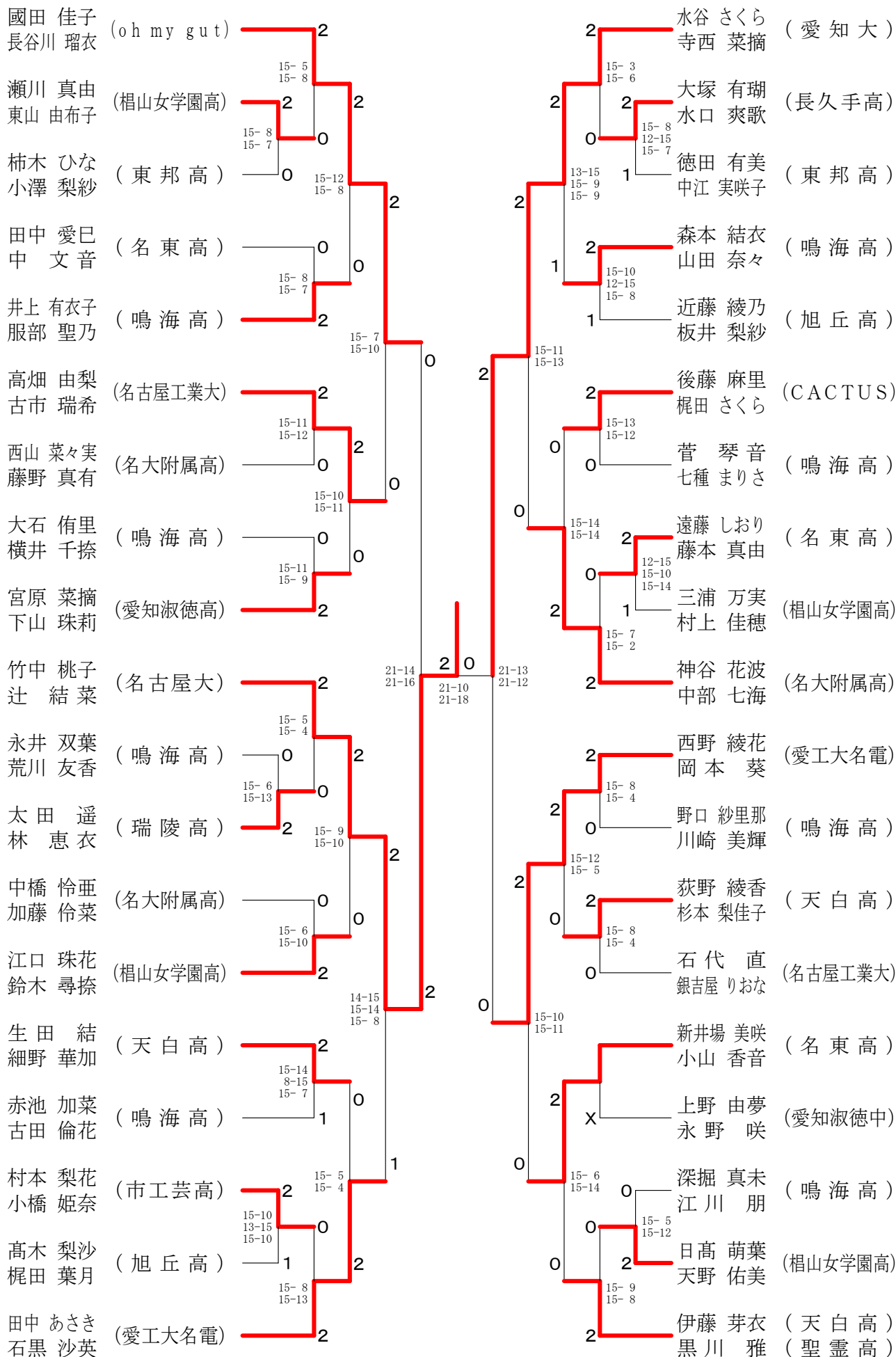

女子複新人の部 (WDC)

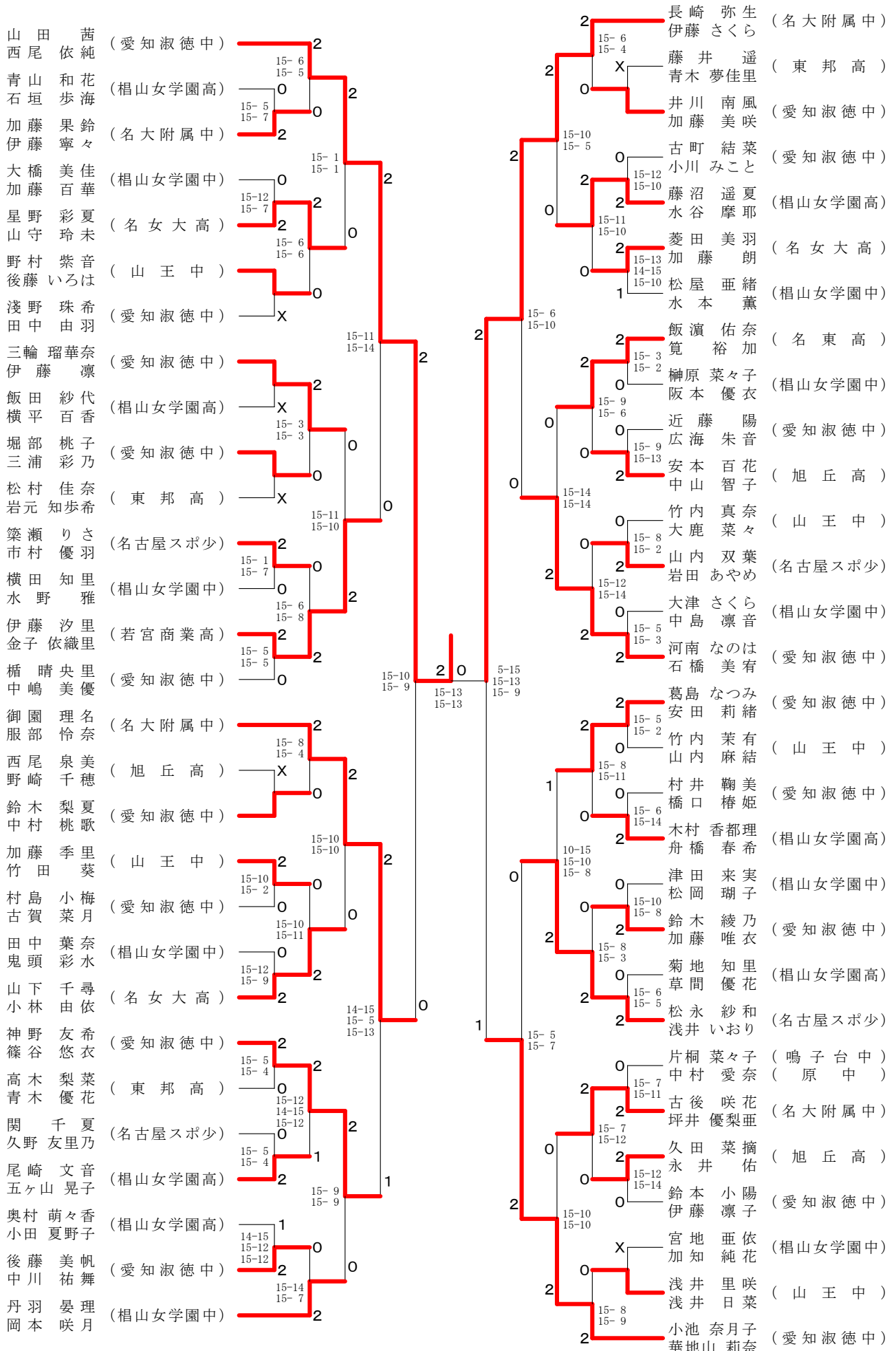

混合複の部 (XD)

混合複の部 Aブロック	山田 野田	森下 辻	岡東 國田	勝敗	順位
山田 尚幸 (新日鐵住金名古屋) 野田 郁恵 (豊田通商)		○ 20-22 21-13 21- 8	○ 21-16 21- 9	M 2-0 G 4-1 P 104-68	1
森下 浩暉 (愛知工業大) 辻 可菜依 (愛知淑徳大)	× 22-20 13-21 8-21		○ 21-18 16-21 21-10	M 1-1 G 3-3 P 101-111	2
岡東 寿明 (NOT-SOY) 國田 佳子 (oh my gut)	× 16-21 9-21	× 18-21 21-16 10-21		M 0-2 G 1-4 P 74-100	3

混合複の部 Bブロック	野中 山岡	小原 加藤	門 広瀬	勝敗	順位
野中 浩貴 (RHBT) 山岡 夕記 (愛知淑徳大)		× 21-16 9-21 12-21	○ -X	M 1-1 G 3-2 P 84-58	2
小原 悠揮 (愛知学院大) 加藤 若菜	○ 16-21 21- 9 21-12		○ -X	M 2-0 G 4-1 P 100-42	1
門 大介 (DANDE LION) 広瀬 裕希	× X-	× X-		M 0-2 G 0-4 P 0-84	3

混合複の部 Cブロック	荷川取 渡辺	北岡 藤野	川見 川見	勝敗	順位
荷川取 天 (Rise BC) 渡辺 友美 (大和撫子)		○ 22-20 8-21 21-19	× 16-21 15-21	M 1-1 G 2-3 P 82-102	3
北岡 真一 (スペースシャトル) 藤野 由利江 (さおりBC)	× 20-22 21- 8 19-21		○ 23-21 21-23 22-20	M 1-1 G 3-3 P 126-115	2
川見 宏 (フライト) 川見 美紀 (三好BC)	○ 21-16 21-15	× 21-23 23-21 20-22		M 1-1 G 3-2 P 106-97	1

混合複の部 Dブロック	天野 北林	羽田 寺川	田川 河	廣瀬 河田	勝敗	順位
天野 宏紀 (東海クラブ) 北林 真穂 (市内在勤)		○ 19-21 21-16 24-22	○ 21-13 21-15		M 2-0 G 4-1 P 106-87	1
羽田 幸弘 (緑区) 寺川 琴音 (フレスカ)	× 21-19 16-21 22-24		○ 21- 8 21- 9		M 1-1 G 3-2 P 101-81	2
廣瀬 智康 (モンスターハウス) 河田 真由美	× 13-21 15-21	× 8-21 9-21			M 0-2 G 0-4 P 45-84	3

混合複の部 Eブロック	深谷 齋藤	荒川 岡本	篠原 小海	勝敗	順位
深谷 亮太 (RHBT) 齋藤 優菜 (しゃちほこ)		○ 21-16 21-17	○ 21-13 21-16	M 2-0 G 4-0 P 84-62	1
荒川 徹 (B-Crew) 岡本 早慧子 (さおりBC)	× 16-21 17-21		○ 21- 9 21-16	M 1-1 G 2-2 P 75-67	2
篠原 義久 (NOT-SOY) 小海 那恵 (Rise BC)	× 13-21 16-21	× 9-21 16-21		M 0-2 G 0-4 P 54-84	3

混合複の部 Fブロック	磯貝 富田	戸田 座間味	安島 井田	勝敗	順位
磯貝 謙太郎 (紫電会) 富田 佳美 (RHBT)		○ 21-17 23-21	○ 21-11 21- 6	M 2-0 G 4-0 P 86-55	1
戸田 慧人 (Rise BC) 座間味 星乃	× 17-21 21-23		○ 21-12 21-12	M 1-1 G 2-2 P 80-68	2
安島 一樹 (瑞穂区) 井田 理沙子 (至学館大)	× 11-21 6-21	× 12-21 12-21		M 0-2 G 0-4 P 41-84	3

混合複の部 Gブロック	近藤 遠藤	武藤 小	田出 堀	井高 橋	勝敗	順位
近藤 峻矢 (愛知淑徳大) 遠藤 歩美		○ 24-22 18-21 21- 9	○ 21-10 21-15	○ 21- 4 21-10	M 3-0 G 6-1 P 147-91	1
武田 峻介 (RHBT) 小出 慧美 (Cuckoo愛知)	× 22-24 21-18 9-21		○ 19-21 21-11 21-16	○ 21- 6 21-11	M 2-1 G 5-3 P 155-128	2
細井 直弥 (SMAGAN) 堀 菜七子 (北区)	× 10-21 15-21	× 21-19 11-21 16-21		○ 21-19 21-16	M 1-2 G 3-4 P 115-138	3
小林 竜也 (DANDE LION) 高橋 真悠	× 4-21 10-21	× 6-21 11-21	× 19-21 16-21		M 0-3 G 0-6 P 66-126	4

混合複の部 Hブロック	奥野 田中	山内 青木	佐藤 藤	勝敗	順位
奥野 静修 (ACT ZERO) 田中 扶有美 (さおりBC)		× 17-21 16-21	○ 21-17 21-16	M 1-1 G 2-2 P 75-75	2
山内 涼雅 (愛知淑徳大) 青木 美有記	○ 21-17 21-16		○ 21-12 21-10	M 2-0 G 4-0 P 84-55	1
佐藤 大樹 (Oh My Gut) 佐藤 瞳	× 17-21 16-21	× 12-21 10-21		M 0-2 G 0-4 P 55-84	3

混合複の部 Iブロック	仲川 下村	吉川 吉川	森上 大栗	勝敗	順位
仲川 俊也 (岩倉パラレル) 下村 ゆい (さおりBC)		○ 21-13 21-12	○ 21-13 21- 7	M 2-0 G 4-0 P 84-45	1
吉川 功次郎 (中川区) 吉川 紘子	× 13-21 12-21		× 22-24 21-19 18-21	M 0-2 G 1-4 P 86-106	3
森上 雄斗 (愛知学院大) 大栗 舞桜 (愛知淑徳大)	× 13-21 7-21	○ 24-22 19-21 21-18		M 1-1 G 2-3 P 84-103	2

混合複の部 Jブロック	立松 北林	藤本 大藏	岩本 渡部	勝敗	順位
立松 彰吾 (紫電会) 北林 唯菜 (市内在勤)		○ 21- 9 15-21 21-15	○ 21-10 21-14	M 2-0 G 4-1 P 99-69	1
藤本 拓也 (愛知学院大) 大藏 舞優 (愛知淑徳大)	× 9-21 21-15 15-21		○ 21-10 21-11	M 1-1 G 3-2 P 87-78	2
岩本 博樹 (DANDE LION) 渡部 桂子	× 10-21 14-21	× 10-21 11-21		M 0-2 G 0-4 P 45-84	3

混合複の部 (XD) 決勝トーナメント

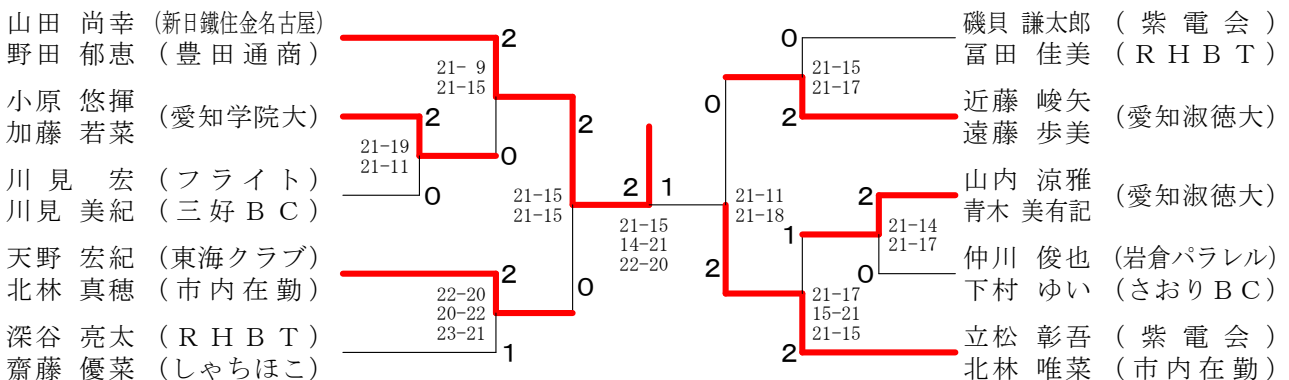

混合40歳以上複の部 (XD40)

混合40歳以上複の部 Aブロック	佐藤近	藤井	山井	山口	鈴木山	木口	前田	田原	勝敗	順位
佐藤 雅史 (RSノナカ) 近藤 志津 (Leaders)		○	○	×	M 2-1 G 4-2 P 116-112					2
杉山 誓英 (ブッチャーズ) 井口 勢津子 (中川シャトル)	×		○	×	M 1-2 G 3-4 P 132-142					3
鈴木 豊三 (NKC BC) 山口 カオリ (フレスカ)	×	×		×	M 0-3 G 1-6 P 120-143					4
前田 博 (WEST WING) 原田 志保 (レディース中川)	○	○	○		M 3-0 G 6-2 P 160-131					1

混合40歳以上複の部 Bブロック	梶野市	野野	久清	原水	清水	清水	大部	永井	勝敗	順位
梶野 博規 (横須賀クラブ) 市野 寿子 (JUPITER)			○	×	○	M 2-1 G 5-2 P 126-119				2
久原 寿之 (S G α) 清水 美紀 (瑞穂クラブ)	×			×	○	M 1-2 G 2-5 P 110-140				3
清水 誠司 (振甫クラブ) 清水 真実	○	○			○	M 3-0 G 6-1 P 144-76				1
大部 智行 (ブッチャーズ) 永井 裕子 (レディース中川)	×	×	×			M 0-3 G 1-6 P 94-139				4

混合40歳以上複の部 Cブロック	村上山	上根	中北	村深	深谷	谷勝	敗	順位
村上 大作 (RSノナカ) 山根 洋子 (中川シャトル)			×	○	M 1-1 G 3-3 P 105-112			2
中村 俊則 (シャトルメイツ) 北村 清美 (レディース瑞穂)	○			○	M 2-0 G 4-2 P 126-105			1
深谷 麻里夫 (West Wing) 深谷 雅代 (フレスカ)	×	×			M 0-2 G 2-4 P 110-124			3

混合40歳以上複の部 (XD40) 決勝トーナメント

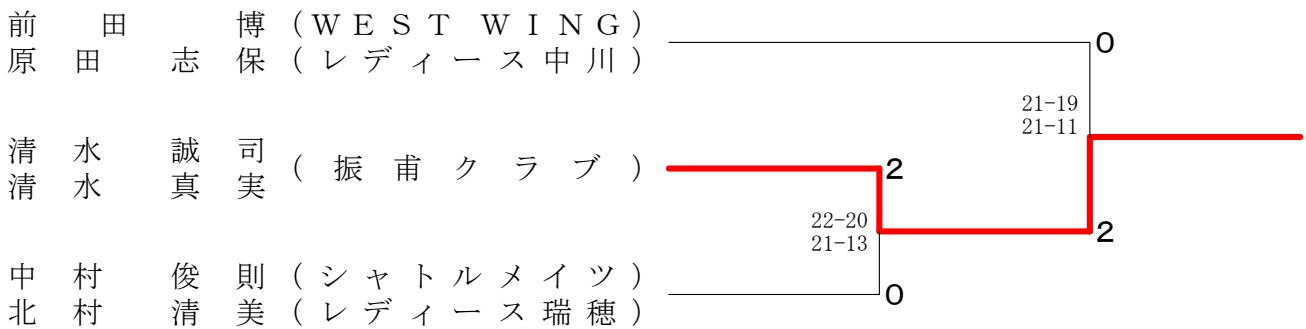

混合50歳以上複の部 (XD50)

混合50歳以上複の部	森本	森本	佐野	野加	加藤	富田	田内	鈴木	木藤	勝敗	順位
森本 順 (名北クラブ) 森本 千恵子 (レディース西)			○	○	○	○				M 4-0 G 8-0 P 120-56	1
佐野 章 (ブッチャーズ) 佐野 里美	×			×	○	○				M 2-2 G 4-5 P 122-94	4
加藤 元久 (中川シャトル) 加藤 典子	×		○		○	×				M 2-2 G 5-4 P 112-96	2
富田 俊二 (紫電会) 竹内 ひろみ (Cuckoo愛知)	×	×	×	×		×				M 0-4 G 0-8 P 0-120	5
鈴木 昌雄 (SETOMINTON) 佐藤 郁江 (瑞穂クラブ)	×	×	○	○	○					M 2-2 G 5-5 P 125-113	3