

男子単選手権の部

男子単選手権の部 A ブロック	立松	山内	神ノ田	勝敗	順位
立松 幹浩 (東海クラブ)	/	○ 15-6 15-13	○ -X	M 2-0 G 4-0 P 60-19	1
山内 涼雅 (愛知淑徳大)	× 6-15 13-15	/	○ -X	M 1-1 G 2-2 P 49-30	2
神ノ田 星斗 (revival)	× X-	× X-	/	M 0-2 G 0-4 P 0-60	3

男子単選手権の部 B ブロック	福岡	原	引田有治	勝敗	順位
福岡 大晃 (愛知製鋼)	/	○ 12-15 15-9 15-14	× 15-13 8-15 10-15	M 1-1 G 3-3 P 75-81	2
原 善克 (中京大)	× 15-12 9-15 14-15	/	○ 15-12 15-14	M 1-1 G 3-2 P 68-68	1
引田有治 (CACTUS)	○ 13-15 15-8 15-10	× 12-15 14-15	/	M 1-1 G 2-3 P 69-63	3

男子単選手権の部 C ブロック	森田	塚腰	伊藤	勝敗	順位
森田 貴士 (岩倉パラレル)	/	○ 15-7 15-12	○ 15-4 15-7	M 2-0 G 4-0 P 60-30	1
塚腰 幸一 (RSノナカ)	× 7-15 12-15	/	○ 15-6 15-11	M 1-1 G 2-2 P 49-47	2
伊藤 拓馬 (大同大)	× 4-15 7-15	× 6-15 11-15	/	M 0-2 G 0-4 P 28-60	3

男子単選手権の部 D ブロック	村上	荷川取	平松孝浩	勝敗	順位
村上 浩介 (紫電会)	/	× 10-15 12-15	× 15-12 11-15 12-15	M 0-2 G 1-4 P 60-72	3
荷川取 天 (Rise BC)	○ 15-10 15-12	/	× 14-15 12-15	M 1-1 G 2-2 P 56-52	2
平松孝浩 (名古屋市役所)	○ 12-15 15-11 15-12	○ 15-14 15-12	/	M 2-0 G 4-1 P 72-64	1

男子単選手権の部 E ブロック	子安	瀬戸	関	勝敗	順位
子安 広輝 (revival)	/	○ -X	○ 15-14 15-13	M 2-0 G 4-0 P 60-27	1
瀬戸 海 (愛知淑徳大)	× X-	/	× X-	M 0-2 G 0-4 P 0-60	3
関 涼平 (中京大)	× 14-15 13-15	○ -X	/	M 1-1 G 2-2 P 57-30	2

男子単選手権の部 F ブロック	山岸	奥野	久保園	勝敗	順位
山岸 哲 (中京大)	/	○ -X	○ 14-15 15-13 15-11	M 2-0 G 4-1 P 74-39	1
奥野 静修 (Act Zero)	× X-	/	× X-	M 0-2 G 0-4 P 0-60	3
久保園 太喜 (東海高)	× 15-14 13-15 11-15	○ -X	/	M 1-1 G 3-2 P 69-44	2

男子単選手権の部 G ブロック	山本	近藤	宮崎	勝敗	順位
山本 遼 (revival)	/	× X-	× X-	M 0-2 G 0-4 P 0-60	3
近藤 峻矢 (愛知淑徳大)	○ -X	/	○ 15-2 15-12	M 2-0 G 4-0 P 60-14	1
宮崎 翔 (鯉王)	○ -X	× 2-15 12-15	/	M 1-1 G 2-2 P 44-30	2

男子単選手権の部 H ブロック	天野	大谷	松田	勝敗	順位
天野 宏紀 (東海クラブ)	/	○ 15-10 15-3	○ -X	M 2-0 G 4-0 P 60-13	1
大谷 唯斗 (愛知淑徳大)	× 10-15 3-15	/	○ -X	M 1-1 G 2-2 P 43-30	2
松田 祐一 (NANZANクラブ)	× X-	× X-	/	M 0-2 G 0-4 P 0-60	3

男子単選手権の部 I ブロック	千田	久米	平野	勝敗	順位
千田 航己 (名古屋工業大)	/	○ 15-8 15-11	○ 13-15 15-14 15-9	M 2-0 G 4-1 P 73-57	1
久米 洋佑 (revival)	× 8-15 11-15	/	× 11-15 13-15	M 0-2 G 0-4 P 43-60	3
平野 貴大 (昭和区)	× 15-13 14-15 9-15	○ 15-11 15-13	/	M 1-1 G 3-2 P 68-67	2

男子単選手権の部 決勝トーナメント

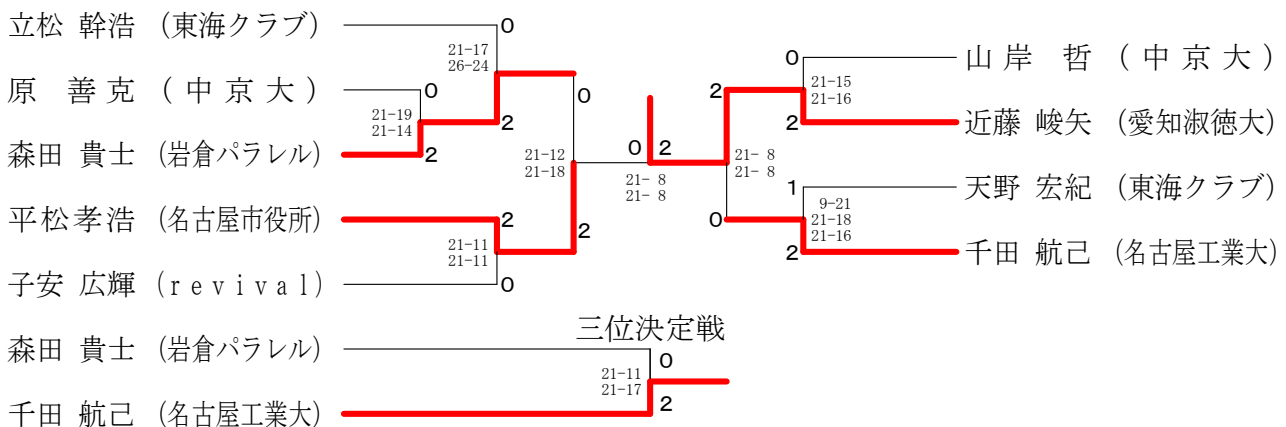

男子単一般の部 - 1

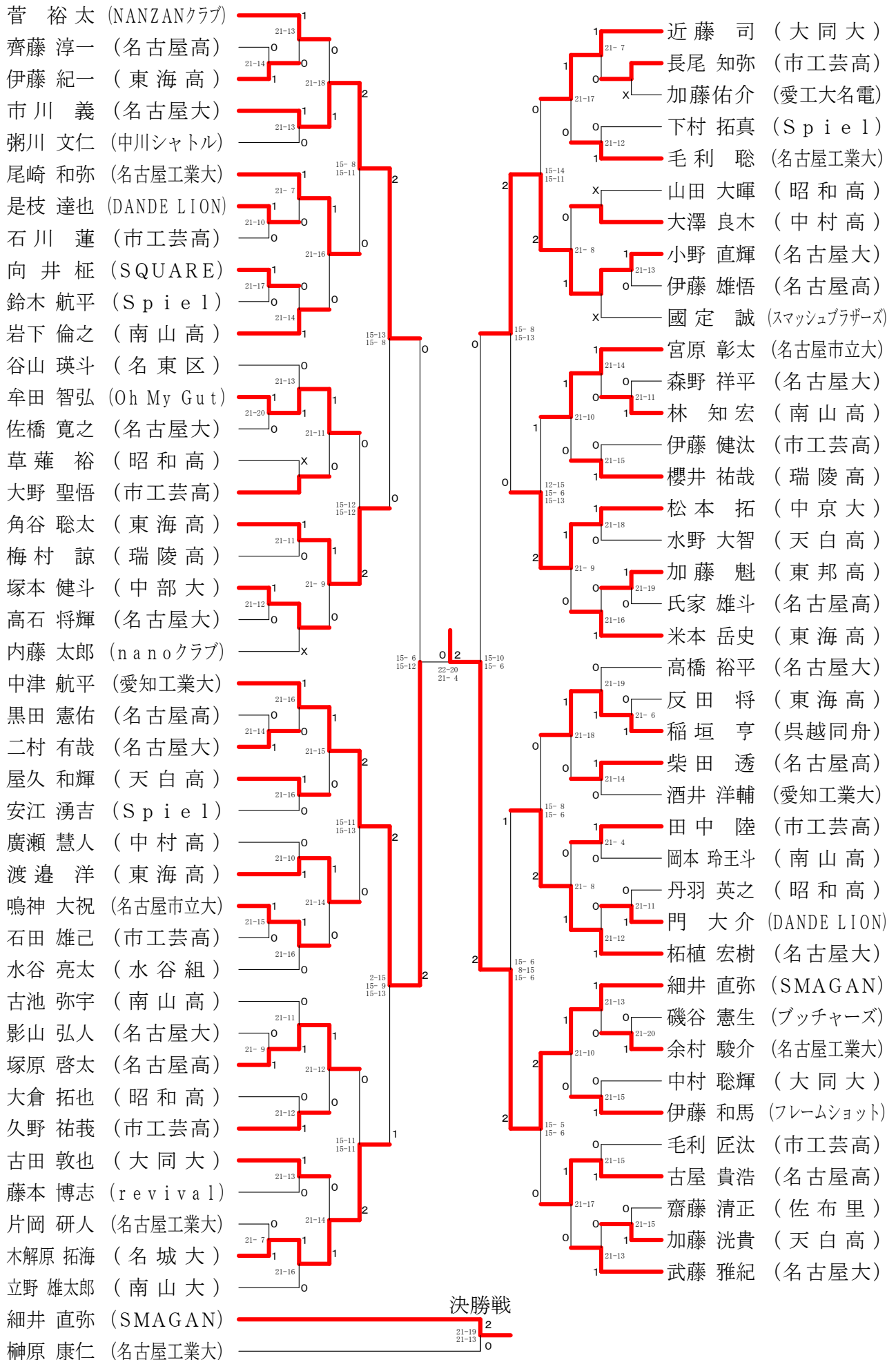

男子単一般の部 - 2

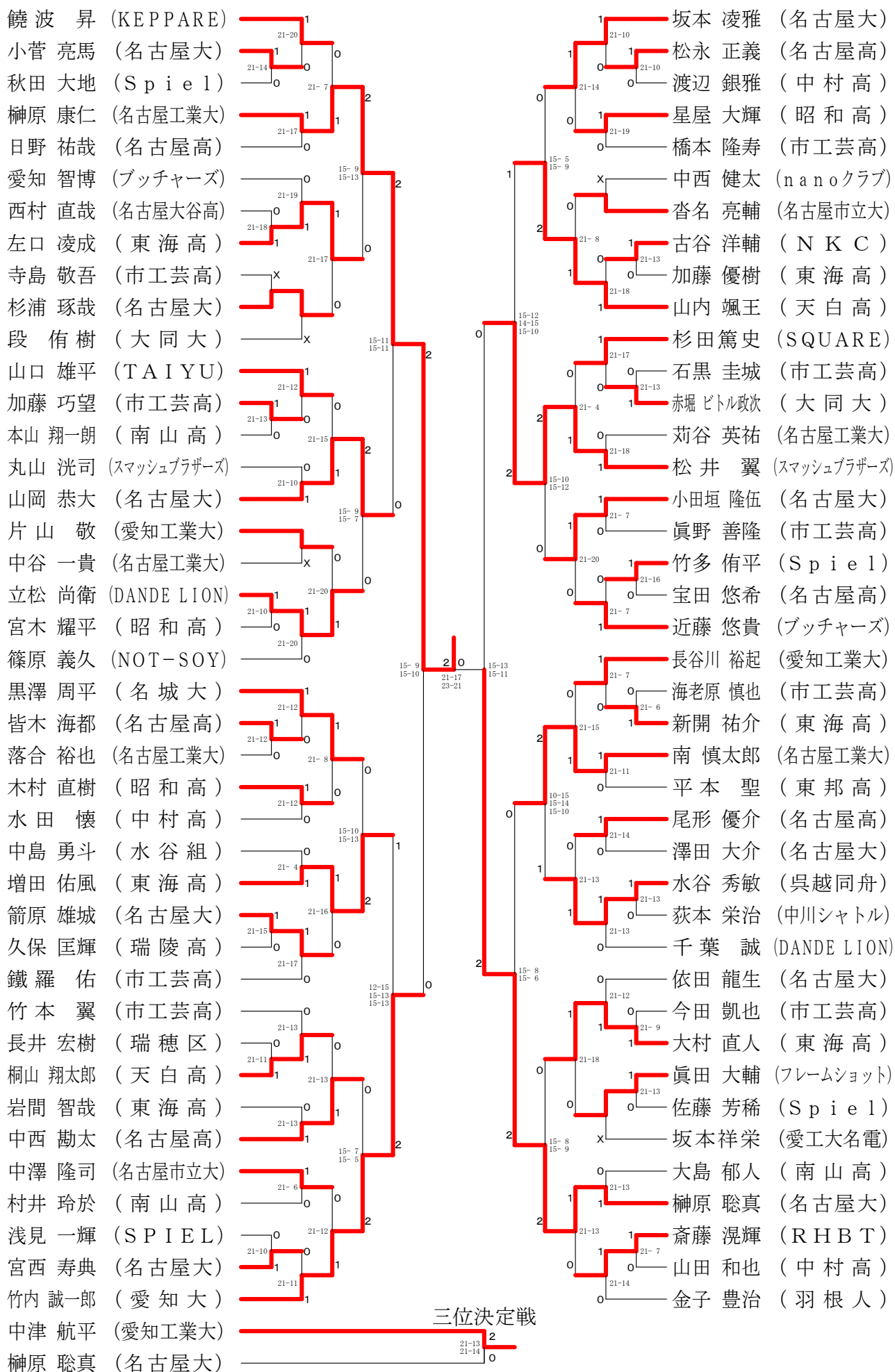

男子単新人の部-1

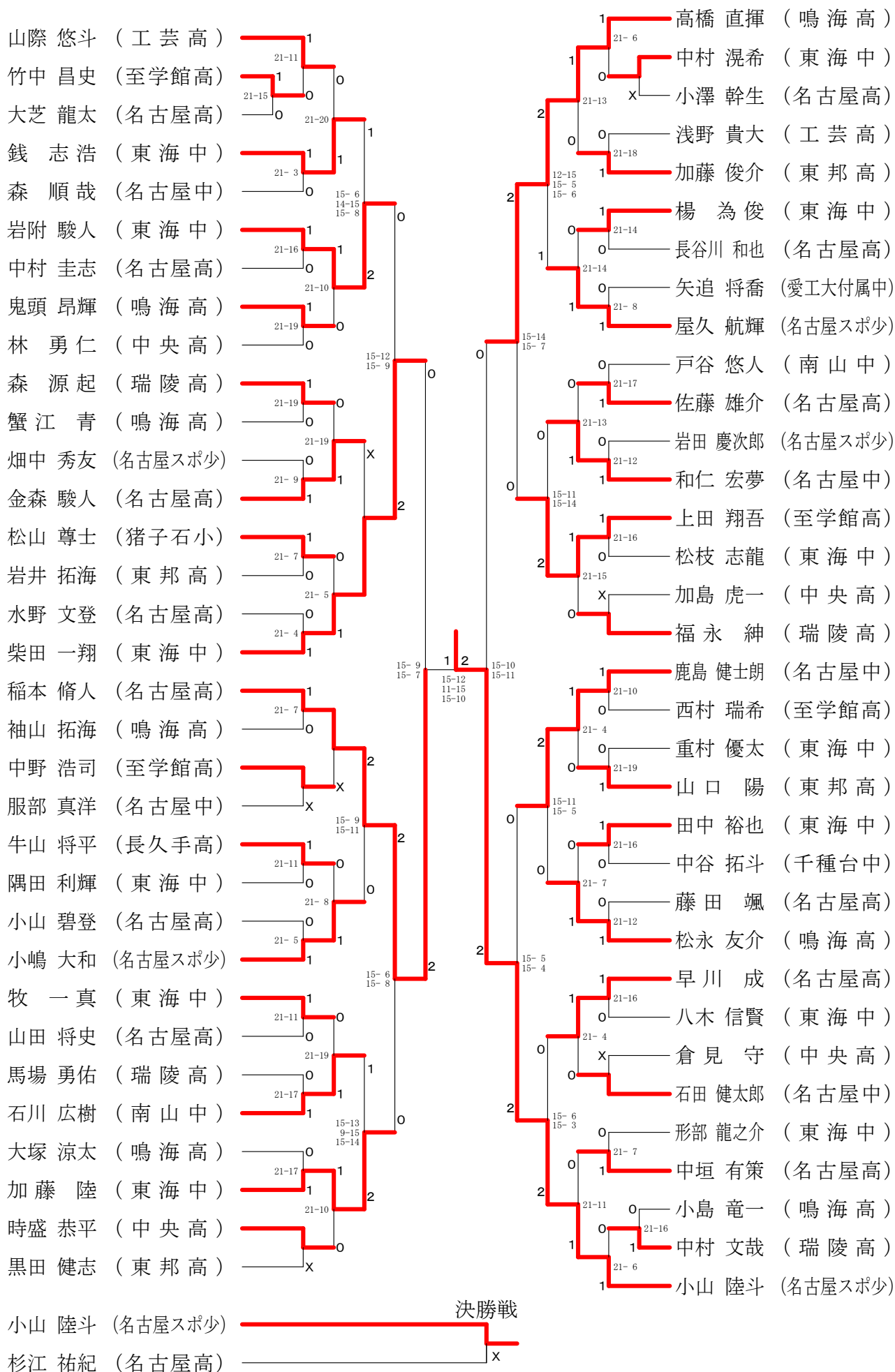

男子単新人の部 - 2

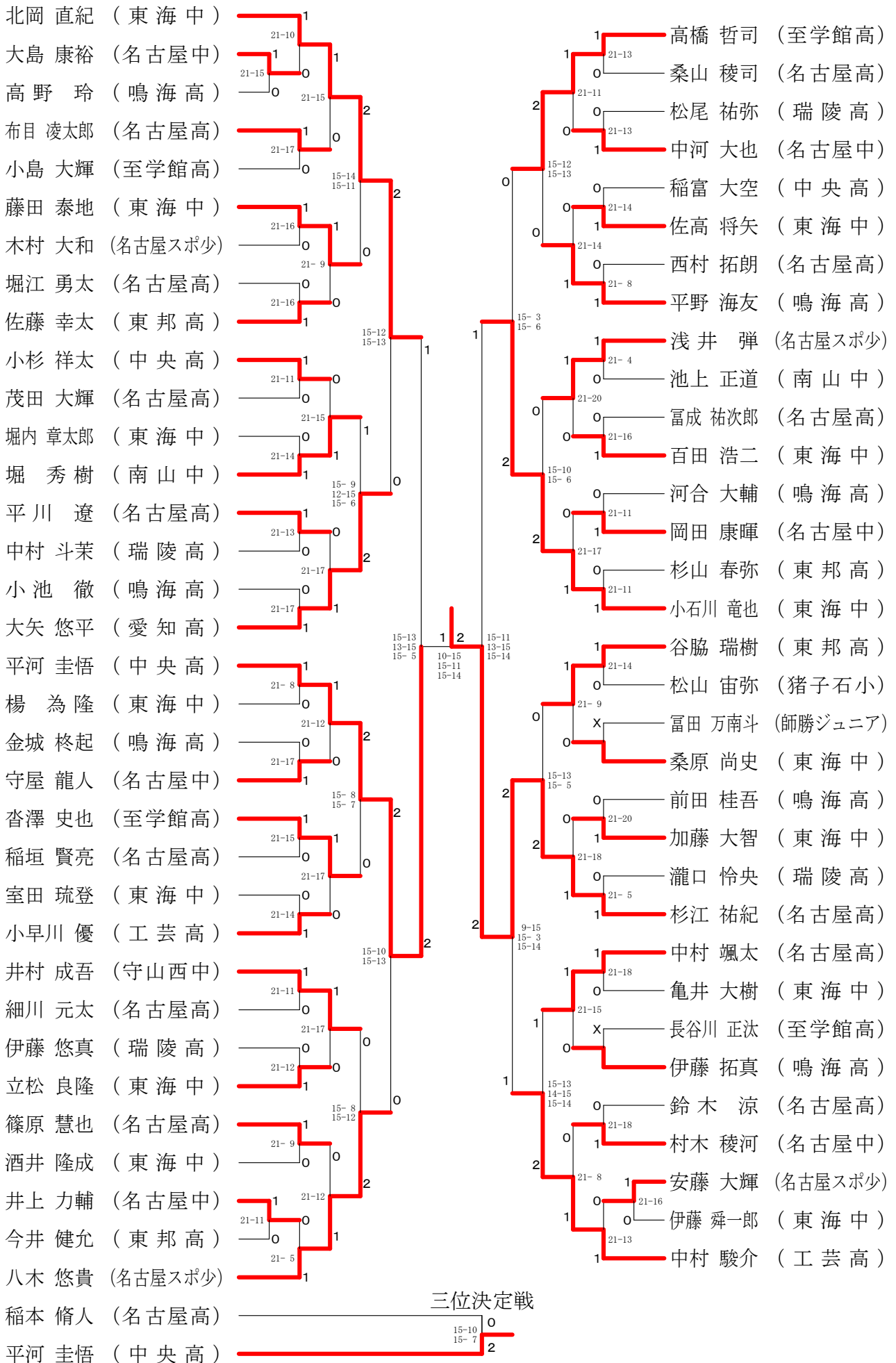

女子単一般の部

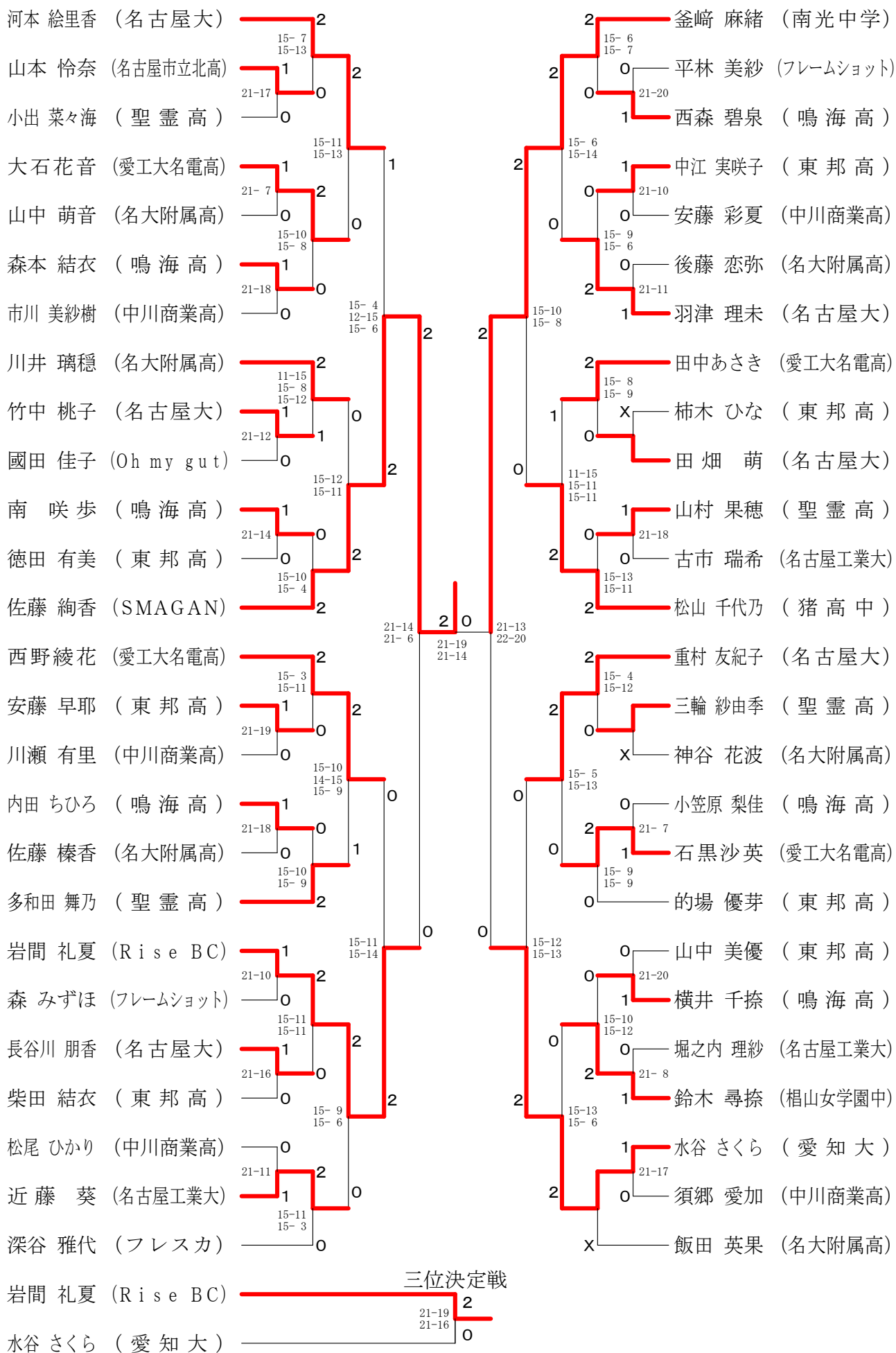

女子単新人の部 - 1

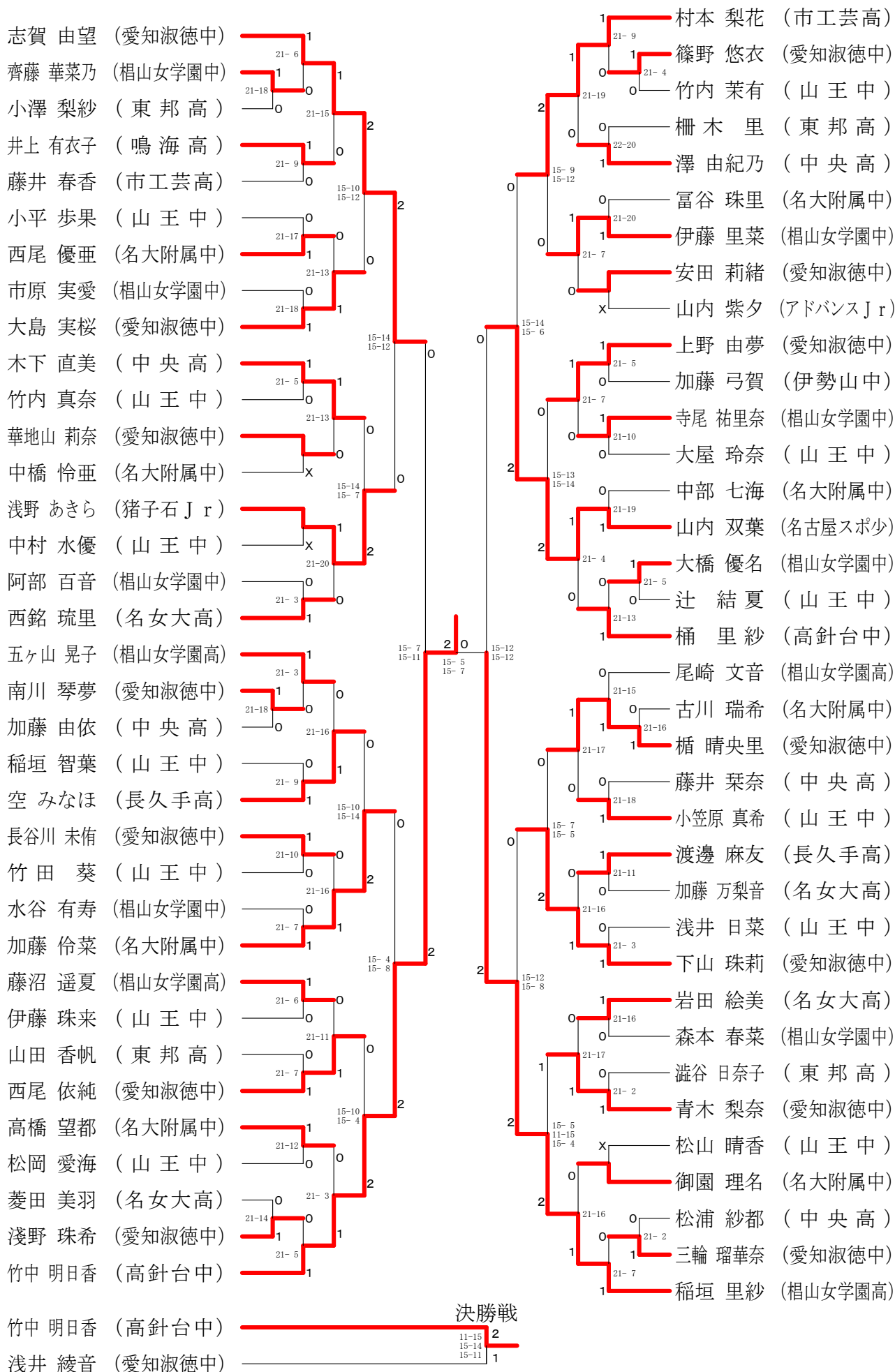

女子単新人の部 - 2

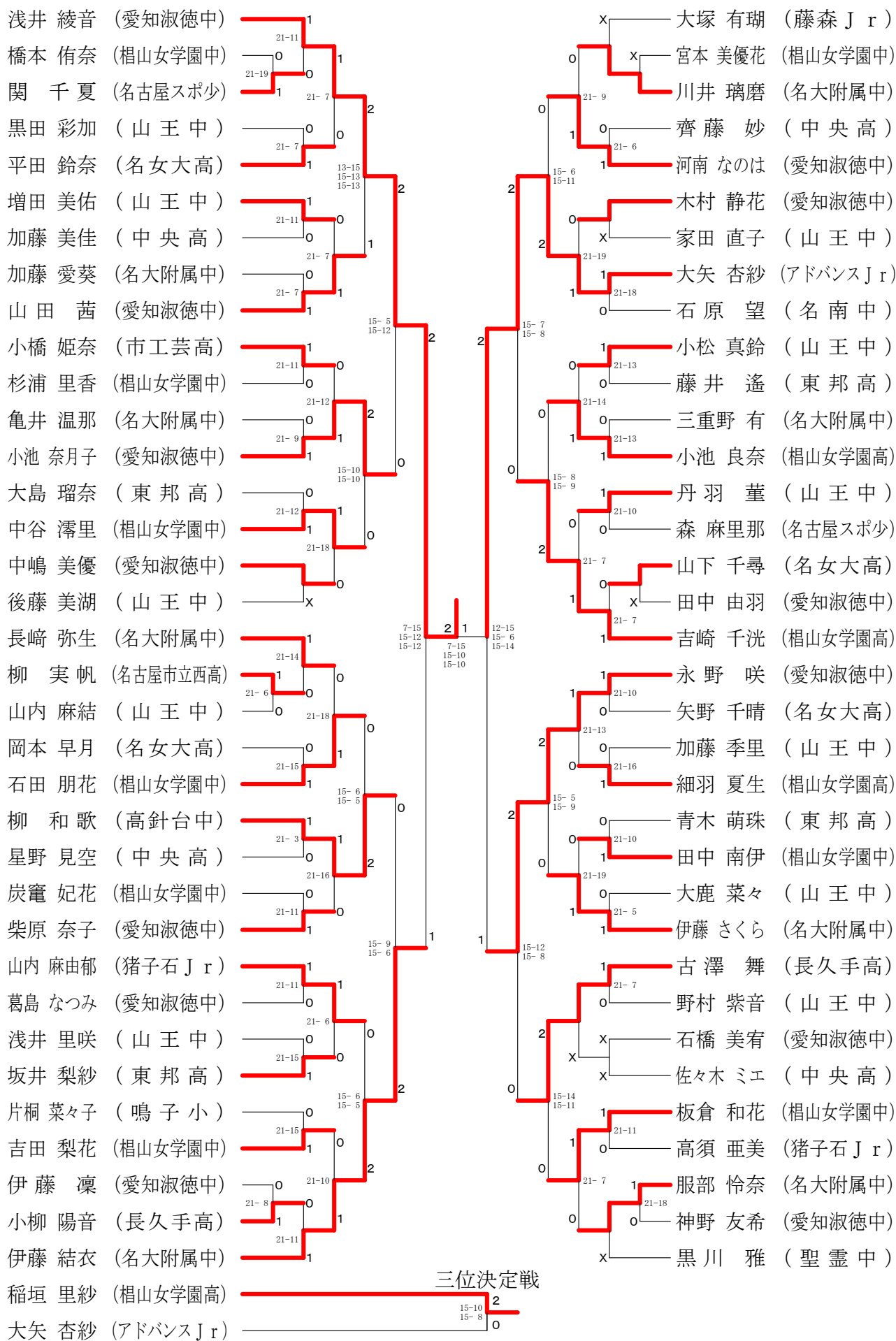

男子複選手権の部

男子複選手権の部 Aブロック	天野立	野松	神谷田	石谷口	原野中	勝敗	順位
天野 宏紀 (東海クラブ) 立松 彰吾 (紫電会)		○ 15-9 15-7	○ 15-4 15-6	M 2-0 G 4-0 P 60-26			1
神谷 諭 (愛知淑徳大) 田口 啓明	×		○ 13-15 15-10 15-13	M 1-1 G 2-3 P 59-68			2
石原 亮 (RHB T) 野中 浩貴	×	×		M 0-2 G 1-4 P 48-73			3

男子複選手権の部 Bブロック	宮崎光	崎井上	荷川取	平樋	野田	増田久保園	勝敗	順位
宮崎 翔 (蛙王) 積光 優 (reviral)		×	○ 14-15 10-15	○ 7-15 15-13 15-10	○ 11-15 15-12 15-6	M 2-1 G 4-4 P 102-101		2
荷川取 天 (Rise BC) 井上 聖悟 (スペースシャトル)	○ 15-14 15-10			○ 15-9 15-9	○ 15-7 15-6	M 3-0 G 6-0 P 90-55		1
平野 貴大 (昭和区) 樋田 雅久 (DENSO)	×	×			○ 15-11 9-15 15-7	M 1-2 G 3-5 P 95-100		3
増田 佑風 (東海高) 久保園 太喜	×	×	×	×		M 0-3 G 2-6 P 79-110		4

男子複選手権の部 Cブロック	源有	口田	近古	藤賀	久藤	米原	勝敗	順位
源口 哲史 (MAC) 有田 浩史			○ 6-15 15-10 15-8	○ 15-10 15-9	M 2-0 G 4-1 P 66-52			1
近藤 峻矢 (愛知淑徳大) 古賀 覚士 (名古屋商科大)	×			○ 15-7 15-10	M 1-1 G 3-2 P 63-53			2
久米 洋佑 (revival) 藤原 瑞己	×	×			M 0-2 G 0-4 P 36-60			3

男子複選手権の部 Dブロック	村上高	上柳	高橋中	梅津	田内	勝敗	順位	
村上 浩介 (紫電会) 高柳 収 (ウイスタリア)			○ 15-6 15-14	○ 15-4 15-9	M 2-0 G 4-0 P 60-33			1
高橋 佑典 (愛知工業大) 中津 航平	×			○ 15-11 12-15 15-4	M 1-1 G 2-3 P 62-60			2
梅田 大夢 (愛知淑徳大) 山内 涼雅	×	×			M 0-2 G 1-4 P 43-72			3

男子複選手権の部 Eブロック	山田高	田木	武村	田松	大瀬	谷戸	勝敗	順位
山田 尚幸 (新日鐵住金名古屋) 高木 祥生 (紫電会)			○ 15-9 11-15 15-8	○ 15-9 11-15 15-8	M 2-0 G 4-1 P 71-32			1
武田 峻介 (名城大) 村松 涼平 (BSモリタ)	×			×	M 0-2 G 0-4 P 0-60			3
大谷 唯斗 (愛知淑徳大) 瀬戸 海	×	○			M 1-1 G 3-2 P 62-41			2

男子複選手権の部 Fブロック	荒川仲	川福	塚腰	腰岡	千中	田谷	勝敗	順位
荒川 徹 (B-CREW) 仲川 俊也 (岩倉パラレル)			○ 15-6 15-13	○ 15-12 13-15 15-7	M 2-0 G 4-1 P 73-53			1
塚腰 幸一 (RSノナカ) 福岡 大晃 (愛知製鋼)	×			○ 11-15 15-12 15-14	M 1-1 G 2-3 P 60-71			2
千田 航己 (名古屋工業大) 中谷 一貴	×	×			M 0-2 G 2-4 P 75-84			3

男子複選手権の部 Gブロック	遠藤中	藤嶋	森小	下寺	神之田伊藤	勝敗	順位	
遠藤 卓哉 (RSノナカ) 中嶋 基貴			○ 15-14 15-13	○ 15-7 15-12	M 2-0 G 4-0 P 60-46			1
森下 浩暉 (愛知工業大) 小寺 達也 (愛知淑徳大)	×			○ 15-9 15-8	M 1-1 G 2-2 P 57-47			2
神之田 星斗 (revival) 伊藤 拓馬 (大同大)	×	×			M 0-2 G 0-4 P 36-60			3

男子複選手権の部 Hブロック	奥山	野口	深森	谷田	原関	勝敗	順位	
奥野 静修 (Act Zero) 山口 勇氣 (パイレーツ)			○ 15-14 14-15 15-9	○ 15-11 15-14	M 2-0 G 4-1 P 74-63			1
深谷 亮太 (RHB T) 森田 貴士 (岩倉パラレル)	×			○ 15-7 15-12	M 1-1 G 3-2 P 68-63			2
原 善克 (中京大) 関 涼平	×	×			M 0-2 G 0-4 P 44-60			3

男子複選手権の部 決勝トーナメント

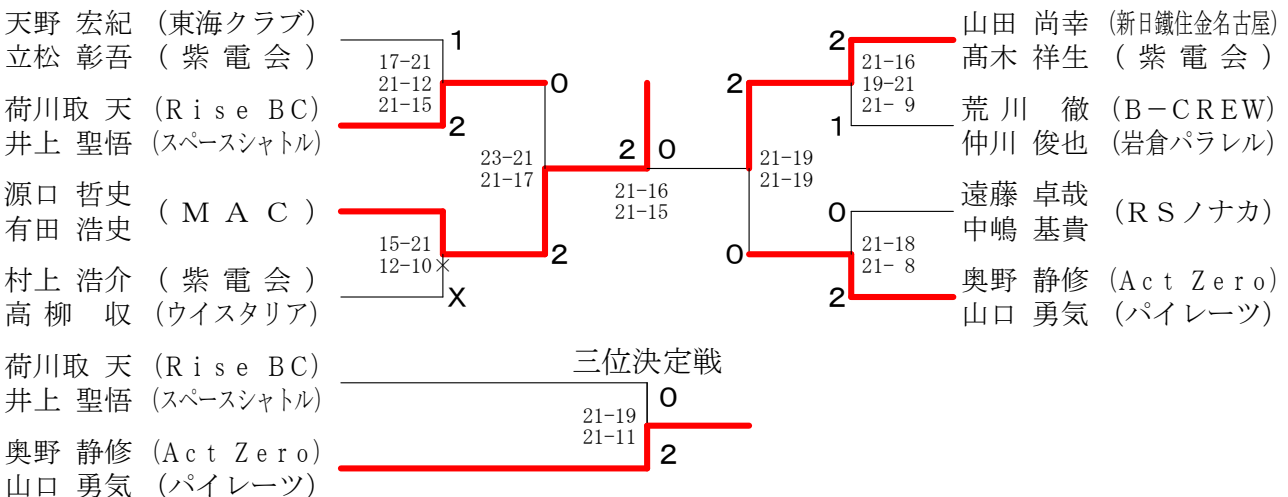

男子複一般の部- 1

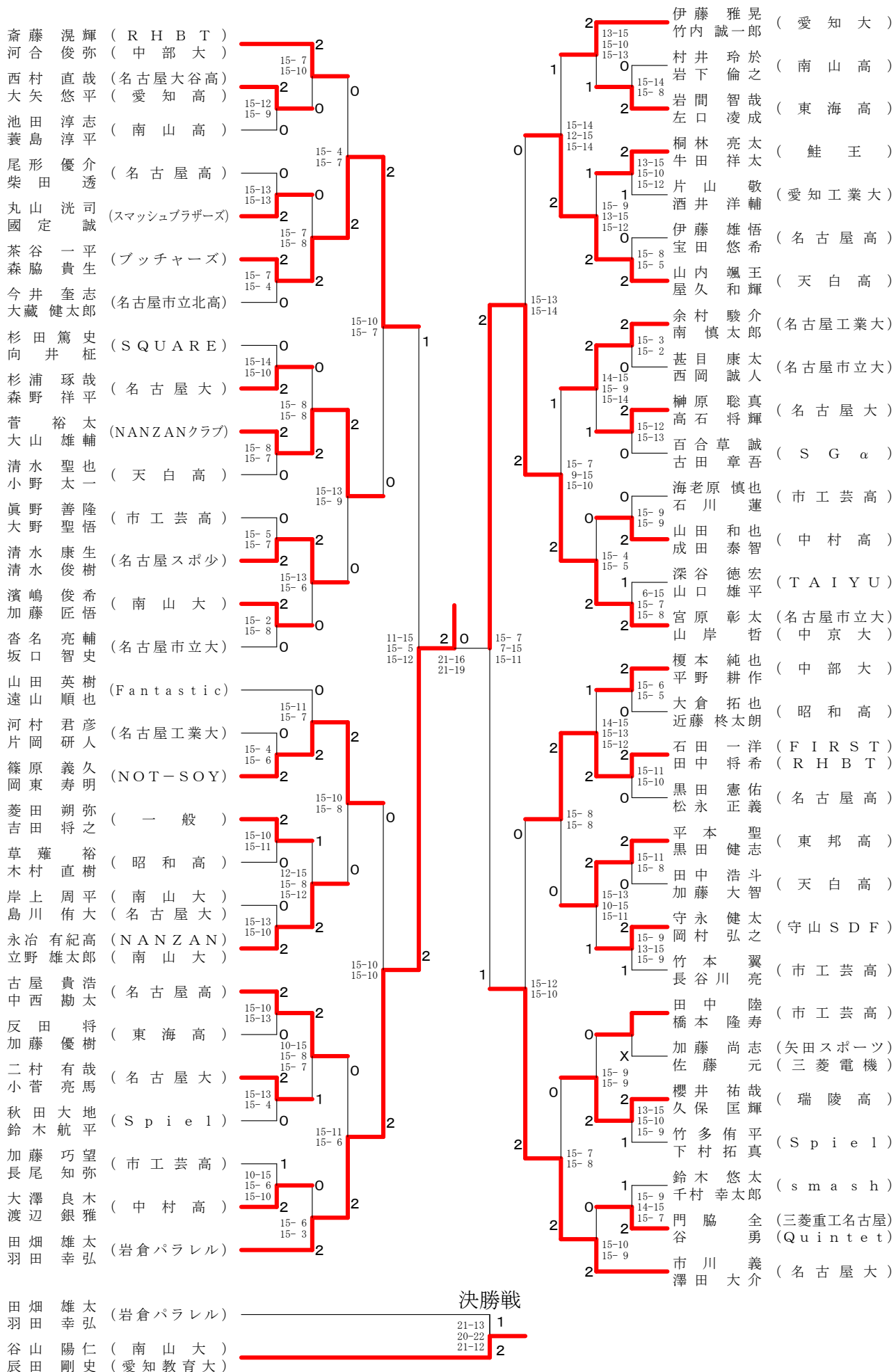

男子複新人の部

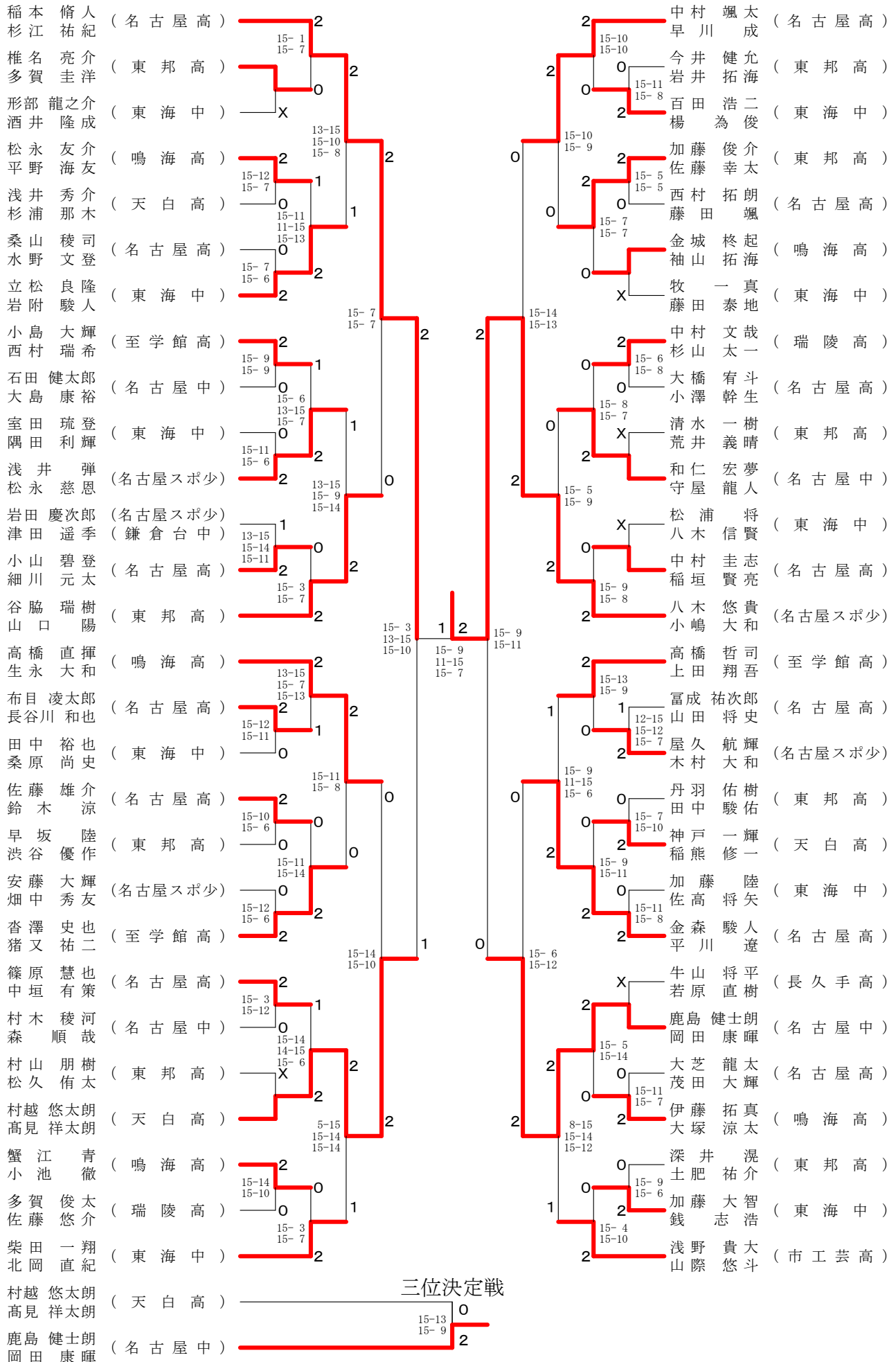

男子40歳以上複の部

男子40歳以上複の部 A ブロック	廣田久木田	梶野前田	岡濱本	勝敗	順位
廣田 一 (スペースシャトル)	○	15-11	15-14	M 2-0 G 4-1 P 72-61	1
久木田 佳裕 (JUPITER)		15-7	12-15 15-14		
梶野 博規 (横須賀クラブ)	×	○	×	M 0-2 G 0-4 P 31-60	3
前田 正三 (無所属)	11-15 7-15		9-15 4-15		
岡 裕之 (SMAGAN)	×	○		M 1-1 G 3-2 P 73-55	2
濱本 昌也	14-15 15-12 14-15	15-9 15-4			

男子40歳以上複の部 B ブロック	中村金	清水佐藤	森前田	勝敗	順位
中村 邦俊 (羽根人)	○	×	×	M 0-2 G 0-4 P 41-60	3
金子 豊治		8-15 10-15	9-15 14-15		
清水 誠司 (振甫クラブ)	○	○	○	M 2-0 G 4-0 P 60-33	1
佐藤 雅史 (RSノナカ)	15-8 15-10		15-7 15-8		
森 友隆 (ブッチャーズ)	○	×		M 1-1 G 2-2 P 45-53	2
前田 博 (WEST-WING)	15-9 15-14	7-15 8-15			

男子40歳以上複の部 C ブロック	長谷川田中	伊藤屋久	豊田藤	勝敗	順位
長谷川 学 (瑞穂クラブ)	○	15-7	15-12	M 2-0 G 4-0 P 60-31	1
田中 桂介 (JUPITER)		15-8	15-4		
伊藤 稔 (名古屋スポ少)	×	×	×	M 0-2 G 0-4 P 38-60	3
屋久 晴紀	7-15 8-15		10-15 13-15		
豊田 弘之 (DANDE LION)	×	○		M 1-1 G 2-2 P 46-53	2
齋藤 輝夫	12-15 4-15	15-10 15-13			

男子40歳以上複の部 D ブロック	富田磯	深谷山	後藤中	勝敗	順位
富田 俊二 (紫電会)	○	×	×	M 0-2 G 0-4 P 0-60	3
磯貝 謙太郎		x-	x-		
深谷 麻里夫 (West Wing)	○	○	○	M 2-0 G 4-0 P 60-19	1
山田 哲也	-x		15-12 15-7		
後藤 功生 (Oh My Gut)	○	×		M 1-1 G 2-2 P 49-30	2
田中 光 (フレスカ)	-x	12-15 7-15			

男子40歳以上複の部 決勝トーナメント

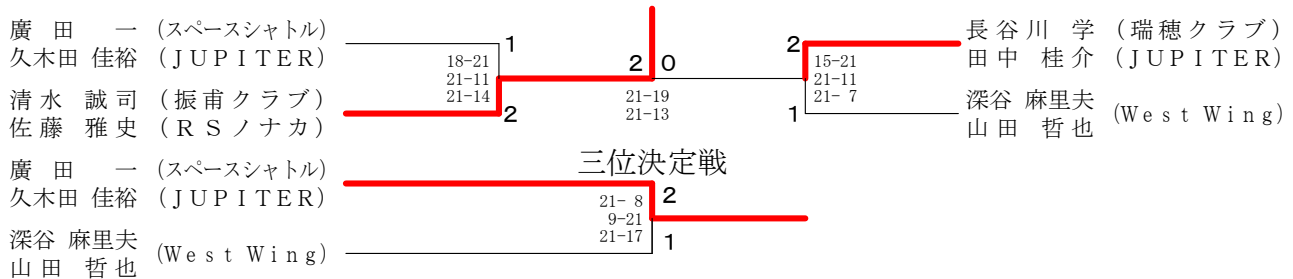

男子50歳以上複の部

男子50歳以上複の部 A ブロック	川原森	松本	村上井	井上昌治山本龍一	勝敗	順位
川原 雅治 (名北クラブ)	○	×	×	M 0-2 G 0-4 P 0-60	3	
森本 順		x-	x-			
松村 昭洋 (岐大BC)	○	○	○	M 2-0 G 4-0 P 60-13	1	
旧井 実	-x		15-5 15-8			
井上昌治 (フリー)	○	×		M 1-1 G 2-2 P 43-30	2	
山本龍一	-x	5-15 8-15				

男子50歳以上複の部 B ブロック	箭田稲	高橋菅	橋野佐	野木	勝敗	順位
箭田 俊久 (RHBT)	○	○	×	M 1-1 G 2-2 P 47-55	2	
稲吉 敏		15-12 15-13	8-15 9-15			
高橋 則夫 (中川シャトル)	×	×	×	M 0-2 G 1-4 P 58-73	3	
菅沼 純二	12-15 13-15		15-13 9-15 9-15			
佐野 章 (ブッチャーズ)	○	○		M 2-0 G 4-1 P 73-50	1	
鈴木 昌雄 (SETOMINTON)	15-8 15-9	13-15 15-9 15-9				

男子50歳以上複の部 C ブロック	湯常	橋野善文 亀篤彰一	校条水野	勝敗	順位
湯 海鵬 (CBC)	○	○	○	M 2-0 G 4-1 P 71-46	1
常包 泰樹 (名古屋市役所)		11-15 15-12 15-6	15-9 15-4		
橋野 善文 (JUPITER)	×	○	○	M 1-1 G 3-3 P 73-69	2
亀篤 彰一	15-11 12-15 6-15		10-15 15-8 15-5		
校条 和久 (東海クラブ)	×	×		M 0-2 G 1-4 P 41-70	3
水野 善仁	9-15 4-15	15-10 8-15 5-15			

男子50歳以上複の部 決勝トーナメント

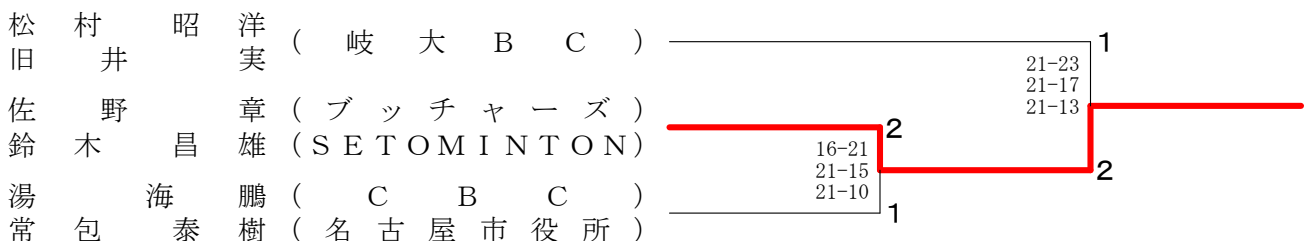

女子複選手権の部

女子複選手権の部 Aブロック	山岡青木	大橋森	新井杉本	曾我伊藤	勝敗	順位
山岡 夕記 (愛知淑徳大) 青木 美有記	○ 15- 9 15- 9	○ 15- 9 15-14	○ 15- 7 15-10	M 3-0 G 6-0 P 90-58	1	
大橋 未紀 (さおりBC) 森 亜由美 (中川シャトル)	×	×	○ 11-15 15- 5 9-15	M 1-2 G 3-5 P 92-104	3	
新井 彩乃 (IMG. BC) 杉本 恵未 (revival)	×	○ 15-11 5-15 15- 9	○ 15-11 15-10	M 2-1 G 4-3 P 88-86	2	
曾我 みなみ (NANZANクラブ) 伊藤 楓子	×	×	×	M 0-3 G 1-6 P 77-99	4	

女子複選手権の部 Bブロック	高間岡本	根平	笹手	座間味小海	宇津野田	勝敗	順位
高間 麻里 (さおりBC) 岡本 早慧子	○ 15- 2 15- 6	○ 15- 6 15-12	○ 11-15 15- 8 15- 3	M 3-0 G 6-1 P 101-52	1		
根平 舞 (愛知淑徳大) 笹手 絢乃 (愛知学院大)	×	×	○ 15- 8 15-14	M 1-2 G 2-4 P 58-82	3		
座間味 星乃 (Rise BC) 小海 那恵 (revival)	×	○ 15-10 15-10	○ 15- 5 14-15 15-10	M 2-1 G 4-3 P 92-80	2		
宇津野 由茉 (名古屋工業大) 田 畑 咲 (三重大)	×	×	×	M 0-3 G 2-6 P 78-115	4		

女子複選手権の部 Cブロック	間瀬上川原	瀨山	溝口本	齋藤岡田	勝敗	順位
間瀬 さやか (ウイスタリア) 上川原 恵利	○ 15- 6 15- 6	○ 15-12 15-13	M 2-0 G 4-0 P 60-37	1		
溝口 葵 (名城大) 山本 美栄 (愛知淑徳大)	×	×	M 0-2 G 0-4 P 29-60	3		
齋藤 優菜 (さおりBC) 岡田 尚子 (Cuckoo愛知)	×	○ 15- 6 15-11	M 1-1 G 2-2 P 55-47	2		

女子複選手権の部 決勝トーナメント

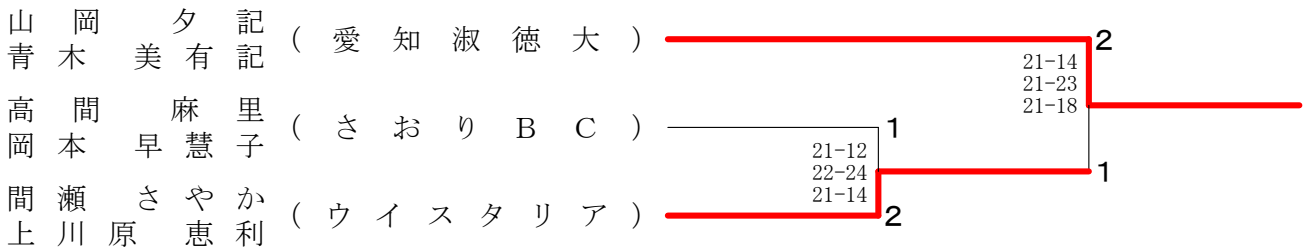

女子40歳以上複の部

女子40歳以上複の部 Aブロック	富田高倉	秋元水野	齋藤清水	勝敗	順位
富田 佳美 (RHBT) 高倉 あゆみ	○ 15-13 15- 7	○ 15- 6 15- 7	M 2-0 G 4-0 P 60-33	1	
秋元 祥子 (レディース守山) 水野 陽子	×	○ 15-10 15- 5	M 1-1 G 2-2 P 50-45	2	
齋藤 悦子 (振甫クラブ) 清水 真実	×	×	M 0-2 G 0-4 P 28-60	3	

女子40歳以上複の部 Bブロック	細野渋谷	近藤北村	梶野久木田佐知枝	勝敗	順位
細野 一栄 (レディース熱田) 渋谷 志お里 (レディース西)	○ 15-14 15-12	○ 15- 7 15- 4	M 2-0 G 4-0 P 60-37	1	
近藤 志津 (Leaders) 北村 清美 (レディース瑞穂)	×	○ 15- 3 15-13	M 1-1 G 2-2 P 56-46	2	
梶野 泉 (JUPITER) 久木田佐知枝	×	×	M 0-2 G 0-4 P 27-60	3	

決勝



三決

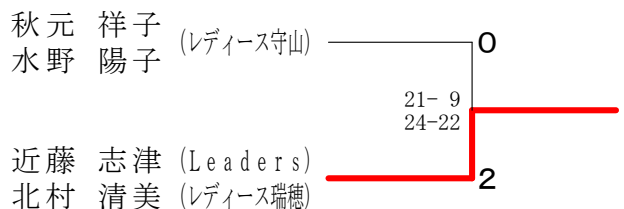

女子複一般の部

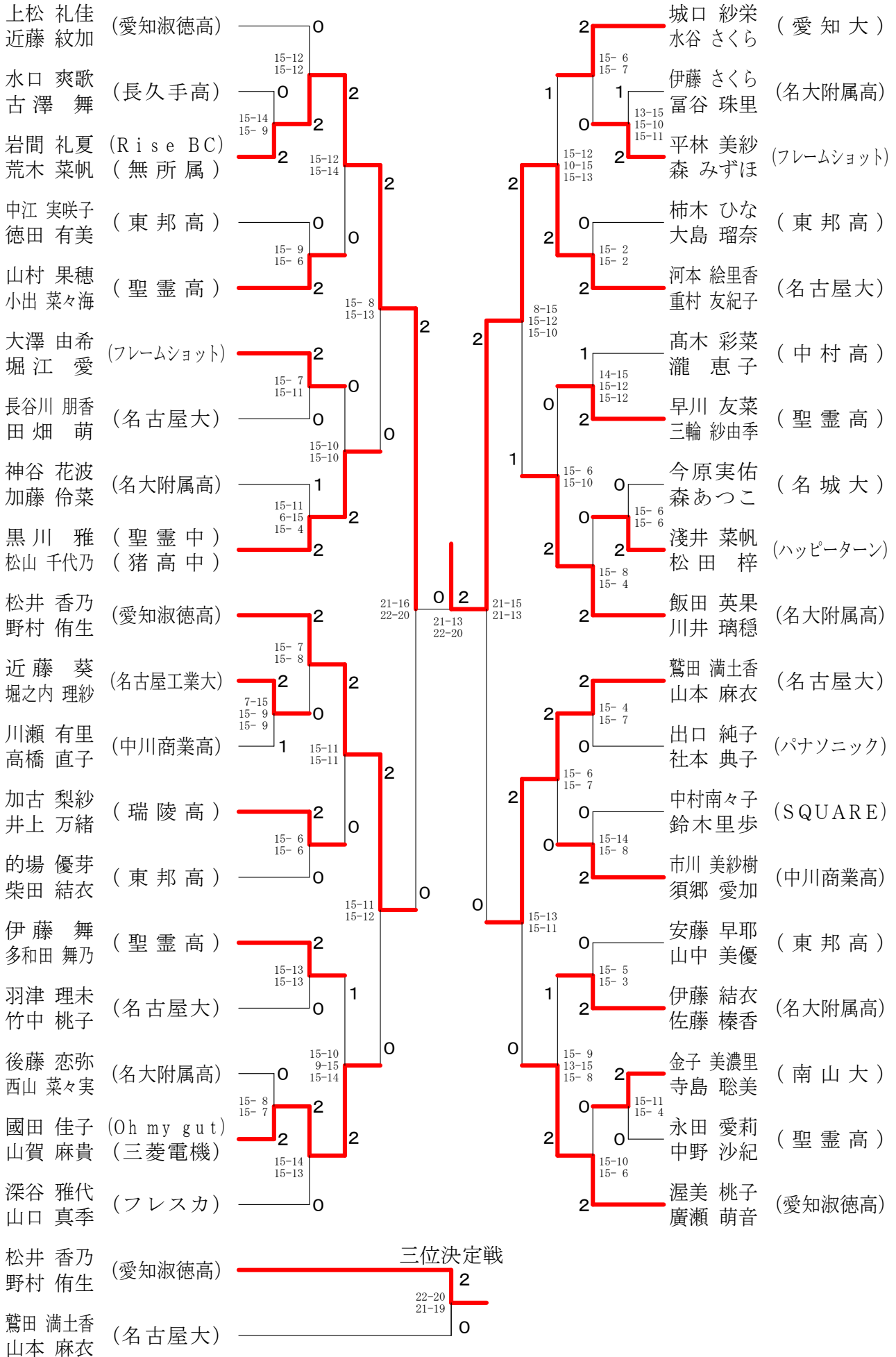

女子複新人の部 - 1

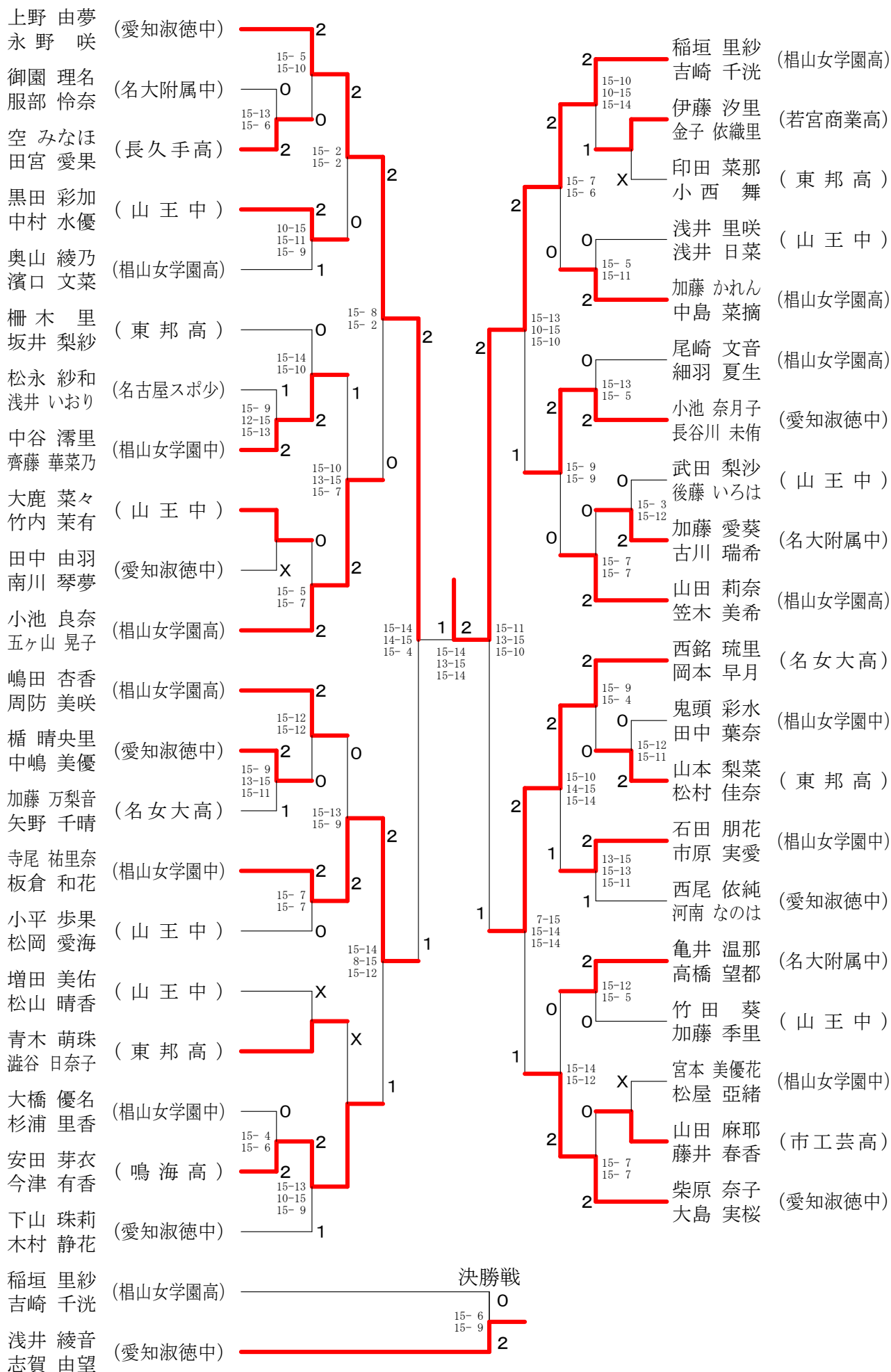

女子複新人の部 - 2

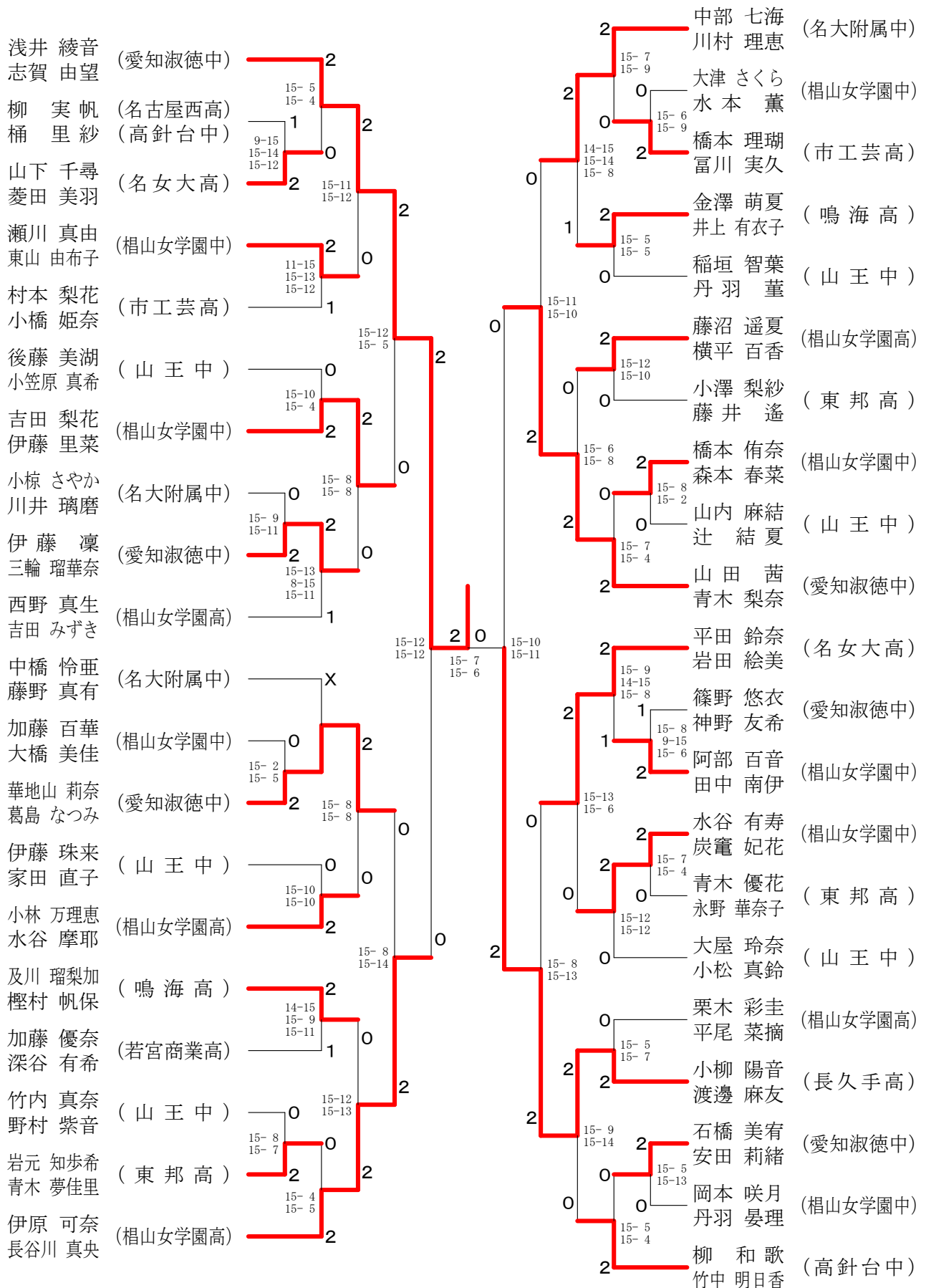

三位決定戦

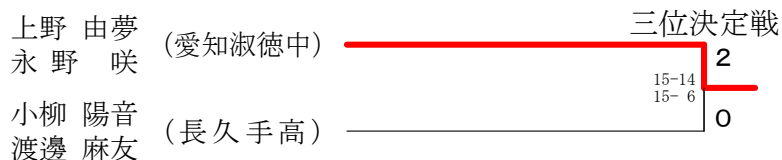

混合複の部

混合複の部 Aブロック	磯貝 富田	西齋 藤	水樋 樋口	野勝 敗	順位
磯貝 謙太郎 (紫電会)		○ 15- 3 15-14	○ -X	M 2-0 G 4-0 P 60-17	1
富田 佳美 (RHBT)					
西 正記 (北山東山)	× 3-15 14-15		○ -X	M 1-1 G 2-2 P 47-30	2
齋藤 彩加					
水野 克彦 (wicked)	× X-	× X-		M 0-2 G 0-4 P 0-60	3
樋口 鈴佳 (しゃちほこ)					

混合複の部 Bブロック	坂本 河本	本安 福	野木 寺尾	解原 勝敗	順位
坂本 凌雅 (名古屋大)		× 14-15 14-15	○ -X	M 1-1 G 2-2 P 58-30	2
河本 絵里香					
平野 貴大 (昭和区)	○ 15-14 15-14		○ -X	M 2-0 G 4-0 P 60-28	1
安福 裕子 (三好BC)					
木解原 拓海 (名城大)	× X-	× X-		M 0-2 G 0-4 P 0-60	3
寺尾 明里 (東海学園)					

混合複の部 Cブロック	荷川取 大橋	藤澤 山本	武田 田	勝敗	順位
荷川取 天 (Rise BC)		○ 15-12 15-10	○ 15- 7 15- 9	M 2-0 G 4-0 P 60-38	1
大橋 未紀 (さおりBC)					
藤澤 智司 (愛知淑徳大)	× 12-15 10-15		○ 15- 8 15-11	M 1-1 G 2-2 P 52-49	2
山本 美栄					
武田 智也 (ハッピーターン)	× 7-15 9-15	× 8-15 11-15		M 0-2 G 0-4 P 35-60	3
松田 梓					

混合複の部 Dブロック	田口 青木	吉川 吉川	伊藤 平林	勝敗	順位
田口 啓明 (愛知淑徳大)		○ 15- 9 15-14	○ 15- 9 15- 1	M 2-0 G 4-0 P 60-33	1
青木 美有記					
吉川 功次郎 (ウイスタリア)	× 9-15 14-15		○ 15- 4 15- 5	M 1-1 G 2-2 P 53-39	2
吉川 紘子 (中川区)					
伊藤 和馬 (フレームショット)	× 9-15 1-15	× 4-15 5-15		M 0-2 G 0-4 P 19-60	3
平林 美紗					

混合複の部 Eブロック	辰田 伊串	野中 刈谷	八木 佐藤	勝敗	順位
辰田 剛史 (愛知教育大)		× 13-15 15-12 7-15	○ 15- 7 15- 7	M 1-1 G 3-2 P 65-56	2
伊串 彩香					
野中 浩貴 (RHBT)	○ 15-13 12-15 15- 7		○ 15- 6 15-14	M 2-0 G 4-1 P 72-55	1
刈谷 悠 (愛知淑徳大)					
八木 勘輔 (SMAGAN)	× 7-15 7-15	× 6-15 14-15		M 0-2 G 0-4 P 34-60	3
佐藤 絢香					

混合複の部 Fブロック	神谷 山岡	福岡 平野	阿部 浅井	勝敗	順位
神谷 諭 (愛知淑徳大)		○ 15- 6 15-12	○ 15-12 15- 4	M 2-0 G 4-0 P 60-34	1
山岡 夕記					
福岡 大晃 (愛知製鋼)	× 6-15 12-15		○ 15-14 15-14	M 1-1 G 2-2 P 48-58	2
平野 里歩 (無所属)					
阿部 大晟 (ハッピーターン)	× 12-15 4-15	× 14-15 14-15		M 0-2 G 0-4 P 44-60	3
浅井 菜帆					

混合複の部 Gブロック	山田 野田	深谷 村岡	長井 渡邊	勝敗	順位
山田 尚幸 (新日鐵住金名古屋)		○ 15- 4 15- 6	○ 15- 5 15- 5	M 2-0 G 4-0 P 60-20	1
野田 郁恵 (豊田通商)					
深谷 徳宏 (TAIYU)	× 4-15 6-15		○ 15- 4 15-12	M 1-1 G 2-2 P 40-46	2
村岡 慶美 (スペースシャトル)					
長井 宏樹 (瑞穂区)	× 5-15 5-15	× 4-15 12-15		M 0-2 G 0-4 P 26-60	3
渡邊 早貴 (西区)					

混合複の部 Hブロック	天野 丹羽	宮原 依田	大谷 笠原	半谷 吉田	勝敗	順位
天野 宏紀 (東海クラブ)		○ 15- 8 15- 9	○ 15- 9 15-11	M 3-0 G 6-0 P 90-37	1	
丹羽 志織里 (Leaders)						
宮原 彰太 (名古屋市立大)	× X-		○ X-	M 0-3 G 0-6 P 0-90	4	
依田 史奈 (中京大)						
大谷 唯斗 (愛知淑徳大)	× 8-15 9-15	○ -X		○ 15- 6 15-10	M 2-1 G 4-2 P 77-46	2
笠原 洋子 (愛知淑徳大)						
半崎 琢麻 (ハッピーターン)	× 9-15 11-15	○ -X	× 6-15 10-15	M 1-2 G 2-4 P 66-60	3	
吉田 夕紀子						

混合複の部 Iブロック	石原 岡本	梅田 神谷	森田 宮本	勝敗	順位
石原 亮 (RHBT)		× 11-15 9-15	× 15-14 13-15 10-15	M 0-2 G 1-4 P 58-74	3
岡本 早慧子 (さおりBC)					
梅田 大夢 (愛知淑徳大)	○ 15-11 15- 9		○ 15-13 15- 6	M 2-0 G 4-0 P 60-39	1
神谷 麻衣 (名古屋女子大)					
森田 貴士 (岩倉パラレル)	○ 14-15 15-13 15-10	× 13-15 6-15		M 1-1 G 2-3 P 63-68	2
宮本 愛 (Rise BC)					

混合複の部 Jブロック	宝力 森	武成 田	深谷 齋藤	勝敗	順位
宝力 雄太 (B-CREW)		× 12-15 15-12 9-15	× 14-15 9-15	M 0-2 G 1-4 P 59-72	3
森 亜由美 (中川シャトル)					
武田 峻介 (名城大)	○ 15-12 12-15 15- 9		× 13-15 12-15	M 1-1 G 2-3 P 67-66	2
成田 茉以 (豊田通商)					
深谷 亮太 (RHBT)	○ 15-14 15- 9	○ 15-13 15-12		M 2-0 G 4-0 P 60-48	1
齋藤 優菜 (さおりBC)					

混合複の部 Kブロック	近藤 寺西	加藤 國田	眞田 森	勝敗	順位
近藤 峻矢 (愛知淑徳大)		○ -X	○ 15- 7 15- 5	M 2-0 G 4-0 P 60-12	1
寺西 加奈					
加藤 尚志 (矢田スポーツ)	× X-		× X-	M 0-2 G 0-4 P 0-60	3
國田 佳子 (Oh my gut)					
眞田 大輔 (フレームショット)	× 7-15 5-15	○ -X		M 1-1 G 2-2 P 42-30	2
森 みずほ					

混合複の部 Lブロック	奥野 松原	瀬戸 大山	南谷 中務	勝敗	順位
奥野 静修 (Act Zero)		× 11-15 14-15	○ 15- 6 15-11	M 1-1 G 2-2 P 55-47	2
松原 千明 (Rise BC)					
瀬戸 海 (愛知淑徳大)	○ 15-11 15-14		○ 15- 7 15-10	M 2-0 G 4-0 P 60-42	1
大山 紗紗里					
南谷 祐輔 (ハッピーターン)	× 6-15 11-15	× 7-15 10-15		M 0-2 G 0-4 P 34-60	3
中務 こなつ					

混合複の部 Mブロック	立松 北林	山内 堀	池田 小林	勝敗	順位
立松 彰吾 (紫電会)		○ 15- 7 15- 5	○ -X	M 2-0 G 4-0 P 60-12	1
北林 唯菜 (北國銀行)					
山内 涼雅 (愛知淑徳大)	× 7-15 5-15		○ -X	M 1-1 G 2-2 P 42-30	2
堀 愛梨					
池田 翔 (DANDE LION)	× X-	× X-		M 0-2 G 0-4 P 0-60	3
小林 裕子					

混合複の部 決勝トーナメント

