

男子単選手権の部 決勝トーナメント

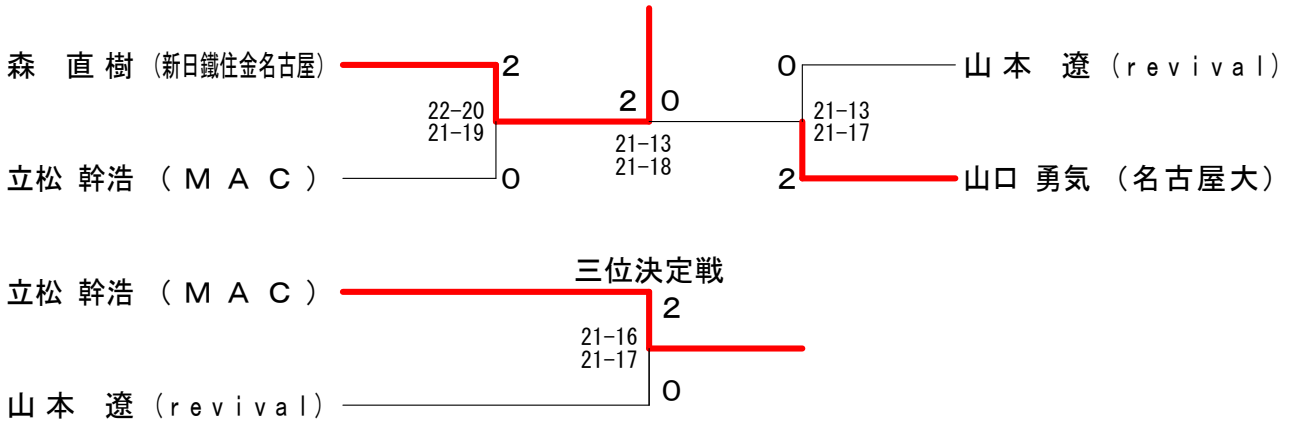

男子単選手権の部 A ブロツク	荷川取	立松	森田	久米	勝敗	順位
荷川取天 (Rise BC)		×	○	×	M 1-2 G 2-4 P 79-118	4
立松幹浩 (MAC)	○ 21-5 21-8		×	○	M 2-1 G 4-2 P 121-87	1
森田湧己 (名古屋大)	×	○		○	M 2-1 G 4-3 P 136-127	2
久米洋佑 (revival)	○ 21-7 21-17	×	×		M 1-2 G 3-4 P 122-126	3

男子単選手権の部 B ブロツク	山本	源口	上原	勝敗	順位
山本遼 (revival)		○ -x	○ 21-18 21-7	M 2-0 G 4-0 P 84-25	1
源口哲史 (MAC)	×		×	M 0-2 G 0-4 P 0-84	3
上原翔 (パイレーツ)	×	○ -x		M 1-1 G 2-2 P 67-42	2

男子単選手権の部 C ブロツク	山口	平松	福岡	勝敗	順位
山口勇氣 (名古屋大)		○ -x	○ 21-10 21-19	M 2-0 G 4-0 P 84-29	1
平松孝浩 (瑞穂クラブ)	×		×	M 0-2 G 0-4 P 0-84	3
福岡大晃 (愛知製鋼)	×	○ -x		M 1-1 G 2-2 P 71-42	2

男子単一般の部 決勝トーナメント

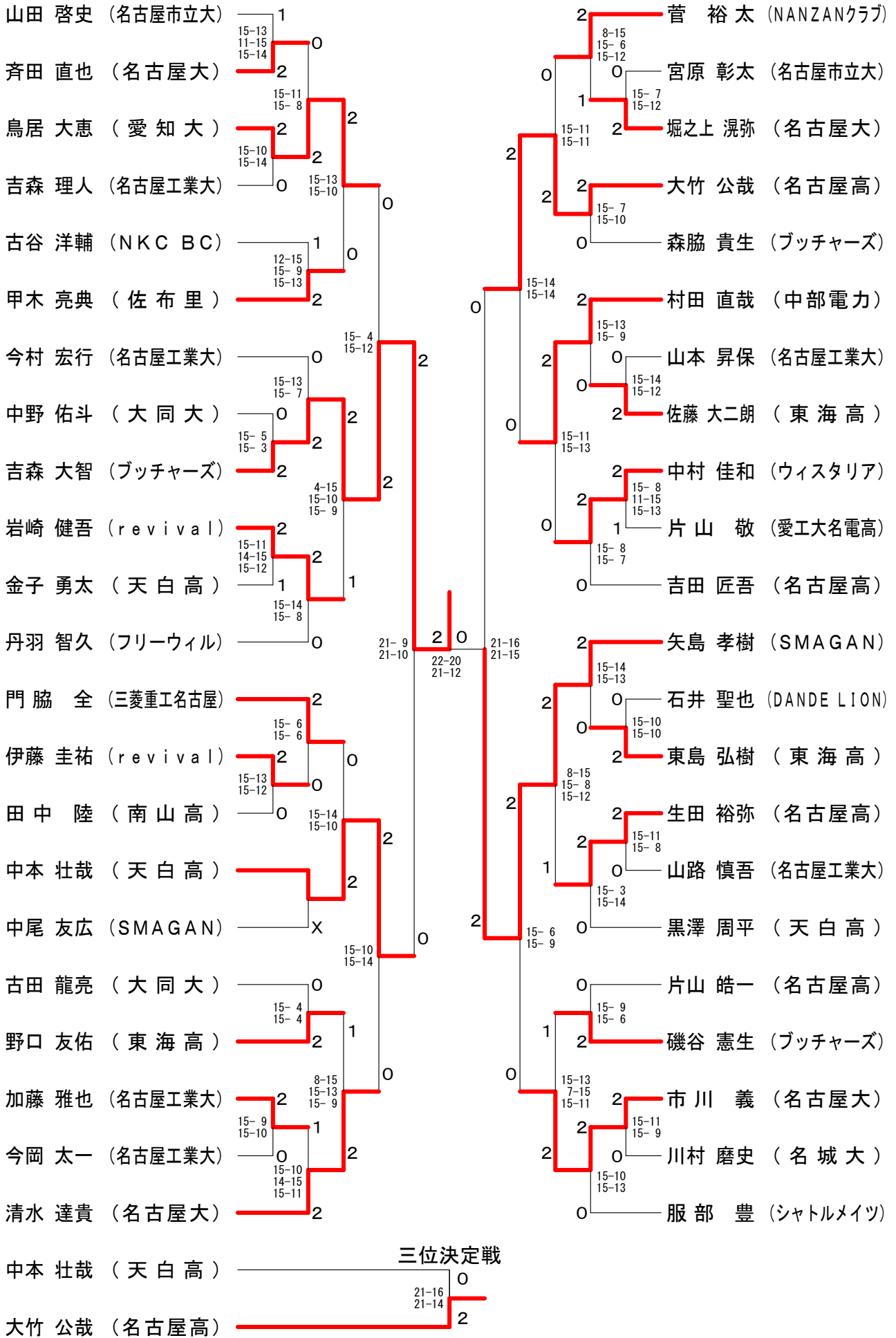

男子単一般の部 1 ブ ロ ッ ク	松岡	斉田	西脇	勝敗	順位
松岡 博幸 (愛知工業大)		x 11-21	o 21-10	M 1-1 G 1-1 P 32-31	2
斉田 直也 (名古屋大)	o 21-11		o 21-8	M 2-0 G 2-0 P 42-19	1
西脇 拓実 (南山高)	x 10-21	x 8-21		M 0-2 G 0-2 P 18-42	3

男子単一般の部 2 ブ ロ ッ ク	浅野	鳥居	井上	勝敗	順位
浅野 博敬 (名古屋高)		x 16-21	o 21-10	M 1-1 G 1-1 P 37-31	2
鳥居 大恵 (愛知大)	o 21-16		o 21-16	M 2-0 G 2-0 P 42-32	1
井上 陽斗 (東海高)	x 10-21	x 16-21		M 0-2 G 0-2 P 25-42	3

男子単一般の部 3 ブ ロ ッ ク	松並	長井	吉森	勝敗	順位
松並 純平 (愛工大名電高)		o 21-8	x 17-21	M 1-1 G 1-1 P 38-29	2
長井 宏樹 (瑞穂区)	x 8-21		o 19-21	M 0-2 G 0-2 P 27-42	3
吉森 理人 (名古屋工業大)	o 21-17	o 21-19		M 2-0 G 2-0 P 42-36	1

男子単一般の部 4 ブ ロ ッ ク	池田	古谷	伊藤	勝敗	順位
池田 陽 (東海高)		x 13-21	o 21-7	M 1-1 G 1-1 P 34-28	2
古谷 洋輔 (NKC BC)	o 21-13		o 21-4	M 2-0 G 2-0 P 42-17	1
伊藤 聡希 (名古屋高)	x 7-21	x 4-21		M 0-2 G 0-2 P 11-42	3

男子単一般の部 5 ブ ロ ッ ク	甲木	岩下	中澤	勝敗	順位
甲木 亮典 (佐布里)		o 21-10	o 21-14	M 2-0 G 2-0 P 42-24	1
岩下 峻也 (南山高)	x 10-21		o 21-18	M 1-1 G 1-1 P 31-29	2
中澤 隆司 (名古屋市立大)	x 14-21	x 18-21		M 0-2 G 0-2 P 32-42	3

男子単一般の部 6 ブ ロ ッ ク	今村	山口	夏目	勝敗	順位
今村 宏行 (名古屋工業大)		o 21-10	x -	M 2-0 G 2-0 P 42-10	1
山口 将大 (昭和高)	x 10-21		x -	M 1-1 G 1-1 P 31-21	2
夏目 啓嗣 (東海高)	x -	x -		M 0-2 G 0-2 P 0-42	3

男子単一般の部 7 ブ ロ ッ ク	中野	大山	中川	勝敗	順位
中野 佑斗 (大同大)		o 21-10	o 21-10	M 2-0 G 2-0 P 42-10	1
大山 雄輔 (NANZANクラブ)	x -		x -	M 0-2 G 0-2 P 0-42	3
中川 勇輝 (至学館高)	x 10-21	o -		M 1-1 G 1-1 P 31-21	2

男子単一般の部 8 ブ ロ ッ ク	吉森	真栄田	山本	勝敗	順位
吉森 大智 (ブッチャーズ)		o 21-11	o 21-3	M 2-0 G 2-0 P 42-14	1
真栄田 直樹 (名古屋高)	x 11-21		x 15-21	M 0-2 G 0-2 P 26-42	3
山本 正典 (名古屋大)	x 3-21	o 21-15		M 1-1 G 1-1 P 24-36	2

男子単一般の部 9 ブ ロ ッ ク	岩崎	坂本	川西	勝敗	順位
岩崎 健吾 (revival)		o 21-16	o 21-8	M 2-0 G 2-0 P 42-24	1
坂本 凌雅 (名古屋大)	x 16-21		o 21-15	M 1-1 G 1-1 P 37-36	2
川西 奏慎 (名古屋高)	x 8-21	x 15-21		M 0-2 G 0-2 P 23-42	3

男子単一般の部 10 ブ ロ ッ ク	木村	池田	金子	勝敗	順位
木村 真惇 (佐布里)		o 21-14	x 16-21	M 1-1 G 1-1 P 37-35	2
池田 光宏 (東海高)	x 14-21		x 19-21	M 0-2 G 0-2 P 33-42	3
金子 勇太 (天白高)	o 21-16	o 21-19		M 2-0 G 2-0 P 42-35	1

男子単一般の部 11 ブ ロ ッ ク	丹羽	和田	藤江	勝敗	順位
丹羽 智久 (フリーウィル)		o 21-10	o 21-11	M 2-0 G 2-0 P 42-21	1
和田 銀河 (名古屋工業大)	x 10-21		x 10-21	M 0-2 G 0-2 P 20-42	3
藤江 淳太郎 (南山高)	x 11-21	o 21-10		M 1-1 G 1-1 P 32-31	2

男子単一般の部 12 ブ ロ ッ ク	門脇	前田	高木	勝敗	順位
門脇 全 (三菱重工名古屋)		o 21-13	o 21-11	M 2-0 G 2-0 P 42-24	1
前田 基彰 (愛工大名電高)	x 13-21		o 21-10	M 1-1 G 1-1 P 34-31	2
高木 祥太 (大同大)	x 11-21	x 10-21		M 0-2 G 0-2 P 21-42	3

男子単一般の部 13 ブ ロ ッ ク	安江	伊藤	蟹江	勝敗	順位
安江 湧吉 (名古屋高)		x 15-21	o 21-12	M 1-1 G 1-1 P 36-33	2
伊藤 圭祐 (revival)	o 21-15		o 21-7	M 2-0 G 2-0 P 42-22	1
蟹江 達平 (昭和高)	x 12-21	x 7-21		M 0-2 G 0-2 P 18-42	3

男子単一般の部 14 ブ ロ ッ ク	川口	田中	長坂	勝敗	順位
川口 拓史 (Rise BC)		x -	x -	M 0-2 G 0-2 P 0-42	3
田中 陸 (南山高)	o -		o 21-17	M 2-0 G 2-0 P 42-17	1
長坂 顕 (名古屋大)	o -	x 17-21		M 1-1 G 1-1 P 38-21	2

男子単一般の部 15 ブ ロ ッ ク	中本	阿部野	上	勝敗	順位
中本 壮哉 (天白高)		o 21-11	o 21-10	M 2-0 G 2-0 P 42-21	1
阿部野 拓磨 (ブッチャーズ)	x 11-21		x 20-21	M 0-2 G 0-2 P 31-42	3
上 敦也 (南山高)	x 10-21	o 21-20		M 1-1 G 1-1 P 31-41	2

男子単一般の部 16 ブ ロ ッ ク	中尾	黒田	大橋	勝敗	順位
中尾 友広 (SMAGAN)		o 21-11	o 21-8	M 2-0 G 2-0 P 42-19	1
黒田 真太郎 (名古屋高)	x 11-21		o 21-16	M 1-1 G 1-1 P 32-37	2
大橋 厚哉 (名古屋工業大)	x 8-21	x 16-21		M 0-2 G 0-2 P 24-42	3

男子単一般の部 17 ブ ロ ッ ク	饒波	古田	清	勝敗	順位
饒波 昇 (KEPPARE)		x 18-21	o 21-4	M 1-1 G 1-1 P 39-25	2
古田 龍亮 (大同大)	o 21-18		o 21-7	M 2-0 G 2-0 P 42-25	1
清 俊介 (昭和高)	x 4-21	x 7-21		M 0-2 G 0-2 P 11-42	3

男子単一般の部 18 ブ ロ ッ ク	野口	浦野	沢田	勝敗	順位
野口 友佑 (東海高)		o 21-6	o 21-14	M 2-0 G 2-0 P 42-20	1
浦野 将吾 (天白区)	x 6-21		x 19-21	M 0-2 G 0-2 P 25-42	3
沢田 圭吾 (南山高)	x 14-21	o 21-19		M 1-1 G 1-1 P 35-40	2

男子単一般の部 19 ブ ロ ッ ク	大嶋	加藤	鳴神	勝敗	順位
大嶋 敦司 (ブッチャーズ)		x 20-21	o 21-14	M 1-1 G 1-1 P 41-35	2
加藤 雅也 (名古屋工業大)	o 21-20		o 21-16	M 2-0 G 2-0 P 42-36	1
鳴神 大祝 (名古屋市立大)	x 14-21	x 16-21		M 0-2 G 0-2 P 30-42	3

男子単一般の部 20 ブ ロ ッ ク	今岡	門	久保	勝敗	順位
今岡 太一 (名古屋工業大)		x -	o 21-9	M 2-0 G 2-0 P 42-9	1
門 大介 (DANDELION)	x -		x -	M 0-2 G 0-2 P 0-42	3
久保 貴寛 (南山高)	x 9-21	o -		M 1-1 G 1-1 P 38-21	2

男子単一般の部 21 ブ ロ ッ ク	清水	小菅	植田	勝敗	順位
清水 達貴 (名古屋大)		o 21-19	o 21-8	M 2-0 G 2-0 P 42-27	1
小菅 亮馬 (名古屋高)	x 19-21		o 21-9	M 1-1 G 1-1 P 40-30	2
植田 遥介 (昭和高)	x 8-21	x 9-21		M 0-2 G 0-2 P 17-42	3

男子単一般の部 22 ブ ロ ッ ク	菅	古井	坂野	勝敗	順位
菅 裕太 (NANZANクラブ)		o 21-10	x -	M 2-0 G 2-0 P 42-10	1
古井 善之 (東海高)	x 10-21		x -	M 1-1 G 1-1 P 31-21	2
坂野 由季 (名古屋工業大)	x -	x -		M 0-2 G 0-2 P 0-42	3

男子単一般の部 2 3 ブロツク	宮原	松本	奥山	勝敗	順位
宮原 彰太 (名古屋市立大)		○ 21-18	○ 21- 3	M 2-0 G 2-0 P 42-21	1
松本 拓 (天白高)	x 18-21		○ 21-17	M 1-1 G 1-1 P 39-38	2
奥山 雄太 (南山高)	x 3-21	x 17-21		M 0-2 G 0-2 P 20-42	3

男子単一般の部 2 4 ブロツク	堀之上	谷口	丹羽	勝敗	順位
堀之上 滉弥 (名古屋大)		○ 21-19	○ 21- 5	M 2-0 G 2-0 P 42-24	1
谷口 元規 (名古屋高)	x 19-21		○ 21- 8	M 1-1 G 1-1 P 40-29	2
丹羽 大智 (昭和和)	x 5-21	x 8-21		M 0-2 G 0-2 P 15-42	3

男子単一般の部 2 5 ブロツク	大竹	下出	本田	勝敗	順位
大竹 公哉 (名古屋高)		○ 21-12	○ 21-14	M 2-0 G 2-0 P 42-26	1
下出 暁彦 (天白区)	x 12-21		○ 21-18	M 1-1 G 1-1 P 33-39	2
本田 政雄 (大同大)	x 14-21	x 18-21		M 0-2 G 0-2 P 32-42	3

男子単一般の部 2 6 ブロツク	森脇	林	山内	勝敗	順位
森脇 貴生 (ブッチャーズ)		○ 21- 7	○ 21-16	M 2-0 G 2-0 P 42-23	1
林 知宏 (南山高)	x 7-21		○ 16-21	M 0-2 G 0-2 P 23-42	3
山内 涼雅 (瀬戸西高)	x 16-21	○ 21-16		M 1-1 G 1-1 P 37-37	2

男子単一般の部 2 7 ブロツク	村田	武藤	生駒	勝敗	順位
村田 直哉 (中部電力)		○ 21-18	○ 21- 7	M 2-0 G 2-0 P 42-25	1
武藤 雅紀 (名古屋大)	x 18-21		○ 21-14	M 1-1 G 1-1 P 39-35	2
生駒 雄大 (南山高)	x 7-21	x 14-21		M 0-2 G 0-2 P 21-42	3

男子単一般の部 2 8 ブロツク	山本	伊東	原田	勝敗	順位
山本 昇保 (名古屋工業大)		○ 21-14	○ 21- 8	M 2-0 G 2-0 P 42-22	1
伊東 良典 (名古屋高)	x 14-21		○ 21-12	M 1-1 G 1-1 P 35-33	2
原田 大 (至学館高)	x 8-21	x 12-21		M 0-2 G 0-2 P 20-42	3

男子単一般の部 2 9 ブロツク	佐藤	浅岡	村西	勝敗	順位
佐藤 大二郎 (東海高)		○ 21-12	○ 21-10	M 2-0 G 2-0 P 42-22	1
浅岡 徳文 (中川シャトル)	x 12-21		○ 21-10	M 1-1 G 1-1 P 33-31	2
村西 凱 (昭和和)	x 10-21	x 10-21		M 0-2 G 0-2 P 20-42	3

男子単一般の部 3 0 ブロツク	中村	伊藤	東野	勝敗	順位
中村 佳和 (ウイスタリア)		○ -x	○ 21- 5	M 2-0 G 2-0 P 42-5	1
伊藤 亮祐 (名古屋工業大)	x -		x -	M 0-2 G 0-2 P 0-42	3
東野 佑哉 (南山高)	x 5-21	○ -x		M 1-1 G 1-1 P 26-21	2

男子単一般の部 3 1 ブロツク	片山	奥村	二村	勝敗	順位
片山 敬 (愛工大名電高)		○ 21-20	○ 21- 8	M 2-0 G 2-0 P 42-28	1
奥村 博 (黄金クラブ)	x 20-21		x 13-21	M 0-2 G 0-2 P 33-42	3
二村 有哉 (名古屋大)	x 8-21	○ 21-13		M 1-1 G 1-1 P 29-34	2

男子単一般の部 3 2 ブロツク	加藤	吉田	岡本	勝敗	順位
加藤 慶一 (大同大)		x 12-21	○ 21-15	M 1-1 G 1-1 P 33-36	2
吉田 匠吾 (名古屋高)	x 21-12		○ 21-13	M 2-0 G 2-0 P 42-25	1
岡本 匡介 (南山高)	x 15-21	x 13-21		M 0-2 G 0-2 P 28-42	3

男子単一般の部 3 3 ブロツク	矢島	田中	伊藤	勝敗	順位
矢島 孝樹 (SMAGAN)		○ 21-11	○ 21- 5	M 2-0 G 2-0 P 42-16	1
田中 浩一郎 (名古屋工業大)	x 11-21		○ 21-10	M 1-1 G 1-1 P 32-31	2
伊藤 祐輝 (名古屋市立大)	x 5-21	x 10-21		M 0-2 G 0-2 P 15-42	3

男子単一般の部 3 4 ブロツク	石井	矢口	佐橋	勝敗	順位
石井 聖也 (DANDELION)		○ 21-16	○ 21-18	M 2-0 G 2-0 P 42-34	1
矢口 瑛貴 (南山高)	x 16-21		○ 21-20	M 1-1 G 1-1 P 37-41	2
佐橋 寛之 (名古屋大)	x 18-21	x 20-21		M 0-2 G 0-2 P 38-42	3

男子単一般の部 3 5 ブロツク	東島	辰巳	小出	勝敗	順位
東島 弘樹 (東海高)		○ 21-10	○ 21- 5	M 2-0 G 2-0 P 42-15	1
辰巳 政二 (NANZANクラブ)	x 10-21		○ 21-11	M 1-1 G 1-1 P 31-32	2
小出 好輝 (大同大)	x 5-21	x 11-21		M 0-2 G 0-2 P 16-42	3

男子単一般の部 3 6 ブロツク	生田	愛知	角田	勝敗	順位
生田 裕弥 (名古屋高)		○ 21- 8	○ 21- 4	M 2-0 G 2-0 P 42-12	1
愛知 智博 (ブッチャーズ)	x 8-21		○ 21- 3	M 1-1 G 1-1 P 29-24	2
角田 光太郎 (昭和和)	x 4-21	x 3-21		M 0-2 G 0-2 P 7-42	3

男子単一般の部 3 7 ブロツク	山路	小関	中野	勝敗	順位
山路 慎吾 (名古屋工業大)		○ 21-17	○ 21- 9	M 2-0 G 2-0 P 42-26	1
小関 康平 (名古屋大)	x 17-21		○ 21-15	M 1-1 G 1-1 P 38-36	2
中野 了由 (南山高)	x 9-21	x 15-21		M 0-2 G 0-2 P 24-42	3

男子単一般の部 3 8 ブロツク	山口	常包	黒澤	勝敗	順位
山口 雄平 (TAIYU)		○ 21-12	x 20-21	M 1-1 G 1-1 P 41-33	2
常包 智大 (愛工大名電高)	x 12-21		x 11-21	M 0-2 G 0-2 P 23-42	3
黒澤 周平 (天白高)	x 21-20	○ 21-11		M 0-2 G 2-0 P 42-31	1

男子単一般の部 3 9 ブロツク	大崎	片山	森川	勝敗	順位
大崎 賢人 (トヨタ紡織)		x 20-21	○ 21-12	M 1-1 G 1-1 P 41-33	2
片山 皓一 (名古屋高)	○ 21-20		○ 21- 9	M 2-0 G 2-0 P 42-29	1
森川 和哉 (南山高)	x 12-21	x 9-21		M 0-2 G 0-2 P 21-42	3

男子単一般の部 4 0 ブロツク	磯谷	青木	杉山	勝敗	順位
磯谷 憲生 (ブッチャーズ)		○ 21-16	○ 21- 8	M 2-0 G 2-0 P 42-24	1
青木 文哉 (名古屋工業大)	x 16-21		○ 21- 8	M 1-1 G 1-1 P 37-29	2
杉山 諒 (東海高)	x 8-21	x 8-21		M 0-2 G 0-2 P 16-42	3

男子単一般の部 4 1 ブロツク	市川	葛谷	宮田	勝敗	順位
市川 義 (名古屋大)		○ 21-11	○ 21- 2	M 2-0 G 2-0 P 42-13	1
葛谷 雄斗 (名古屋高)	x 11-21		○ 21-16	M 1-1 G 1-1 P 32-37	2
宮田 尚裕 (昭和和)	x 2-21	x 16-21		M 0-2 G 0-2 P 16-42	3

男子単一般の部 4 2 ブロツク	鈴木	川村	志	勝敗	順位
鈴木 郁弥 (大同大)		x 10-21	x 15-21	M 0-2 G 0-2 P 25-42	3
川村 磨史 (名城大)	○ 21-10		○ 21-18	M 2-0 G 2-0 P 42-28	1
志 亮太郎 (南山高)	x 21-15	x 18-21		M 1-1 G 1-1 P 38-36	2

男子単一般の部 4 3 ブロツク	服部	影山	真鍋	勝敗	順位
服部 豊 (シャトルメイ)		○ 21-17	○ 21-15	M 2-0 G 2-0 P 42-32	1
影山 貴士 (名古屋工業大)	x 17-21		○ 21-13	M 1-1 G 1-1 P 38-34	2
真鍋 歩 (東海高)	x 15-21	x 13-21		M 0-2 G 0-2 P 28-42	3

男子単新人の部 - 1

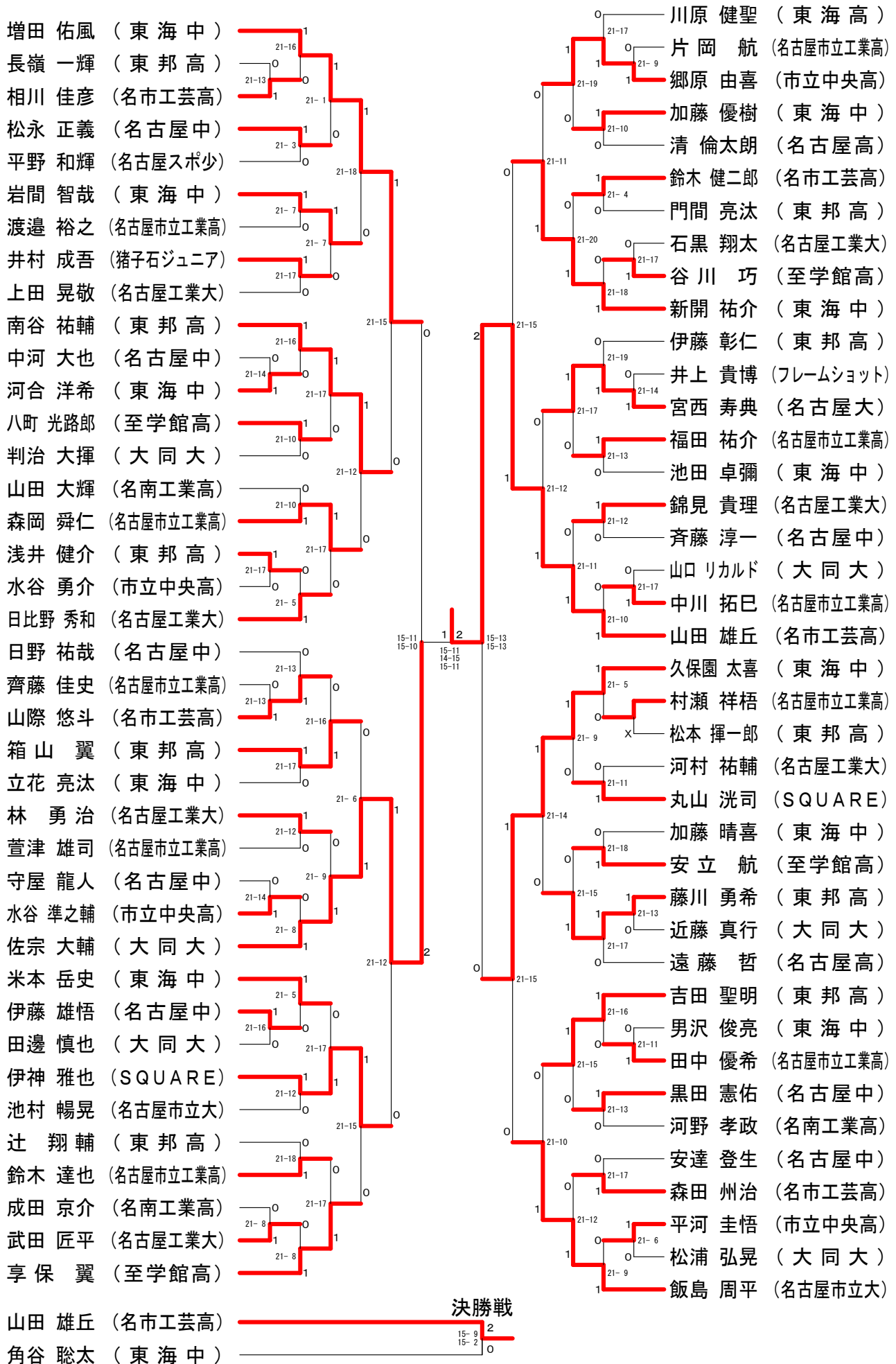

男子単新人の部-2

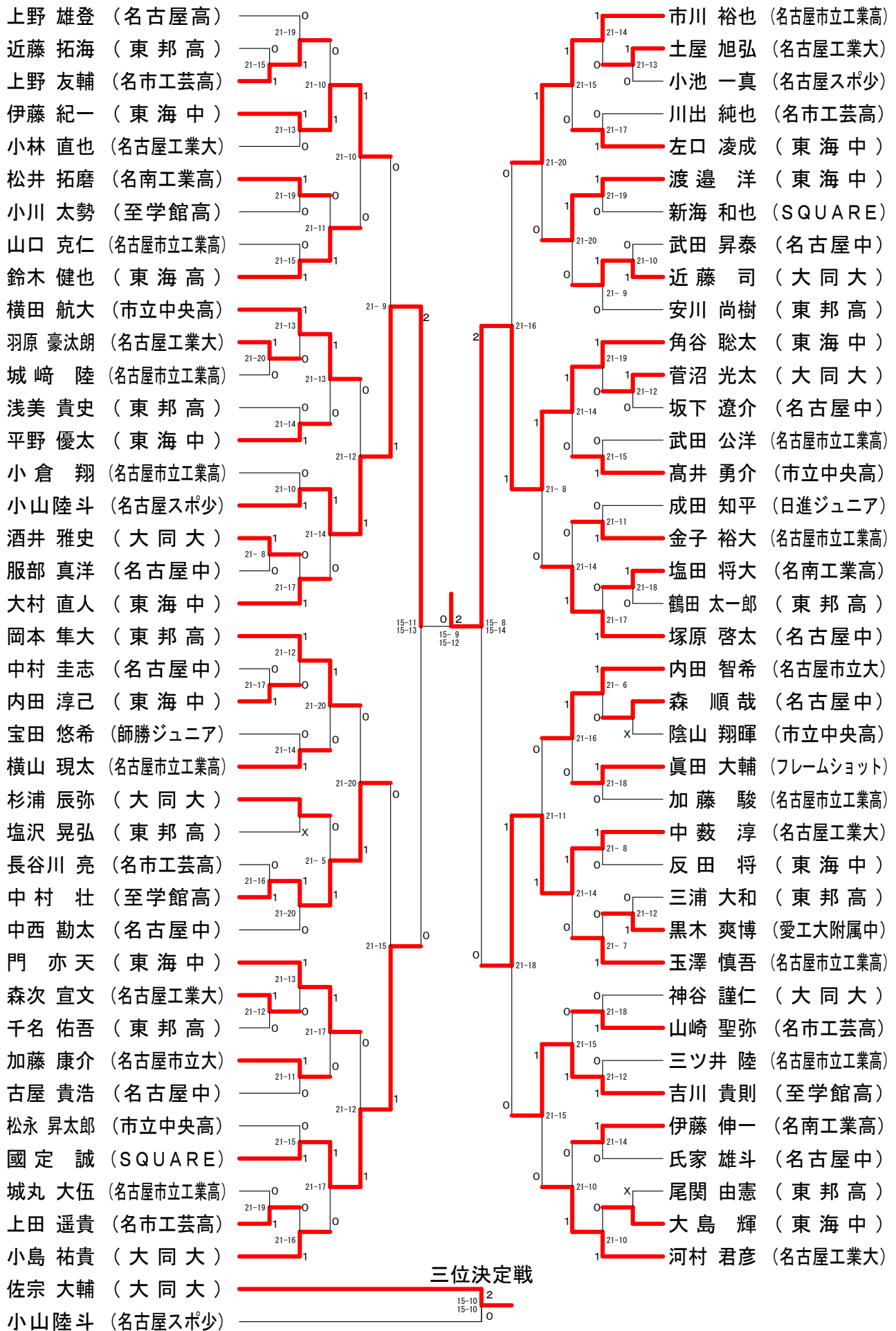

女子単選手権の部	大川	小川	源口	田中	勝敗	順位
大川 侑子 (名古屋市立大)		○ 21- 8 21- 9	○ 21-23 21-10 21-16	○ 21-17 21-15	M 3-0 G 6-1 P 147-98	1
小川 紗季 (椋山女学園高)	× 8-21 9-21		× 12-21 10-21	× 12-21 13-21	M 0-3 G 0-6 P 64-126	4
源口 麻衣 (MAC)	× 23-21 10-21 16-21	○ 21-12 21-10		× 16-21 15-21	M 1-2 G 3-4 P 122-127	3
田中 佐知 (名古屋工業大)	× 17-21 15-21	○ 21-12 21-13	○ 21-16 21-15		M 2-1 G 4-2 P 116-98	2

女子単一般の部 決勝トーナメント

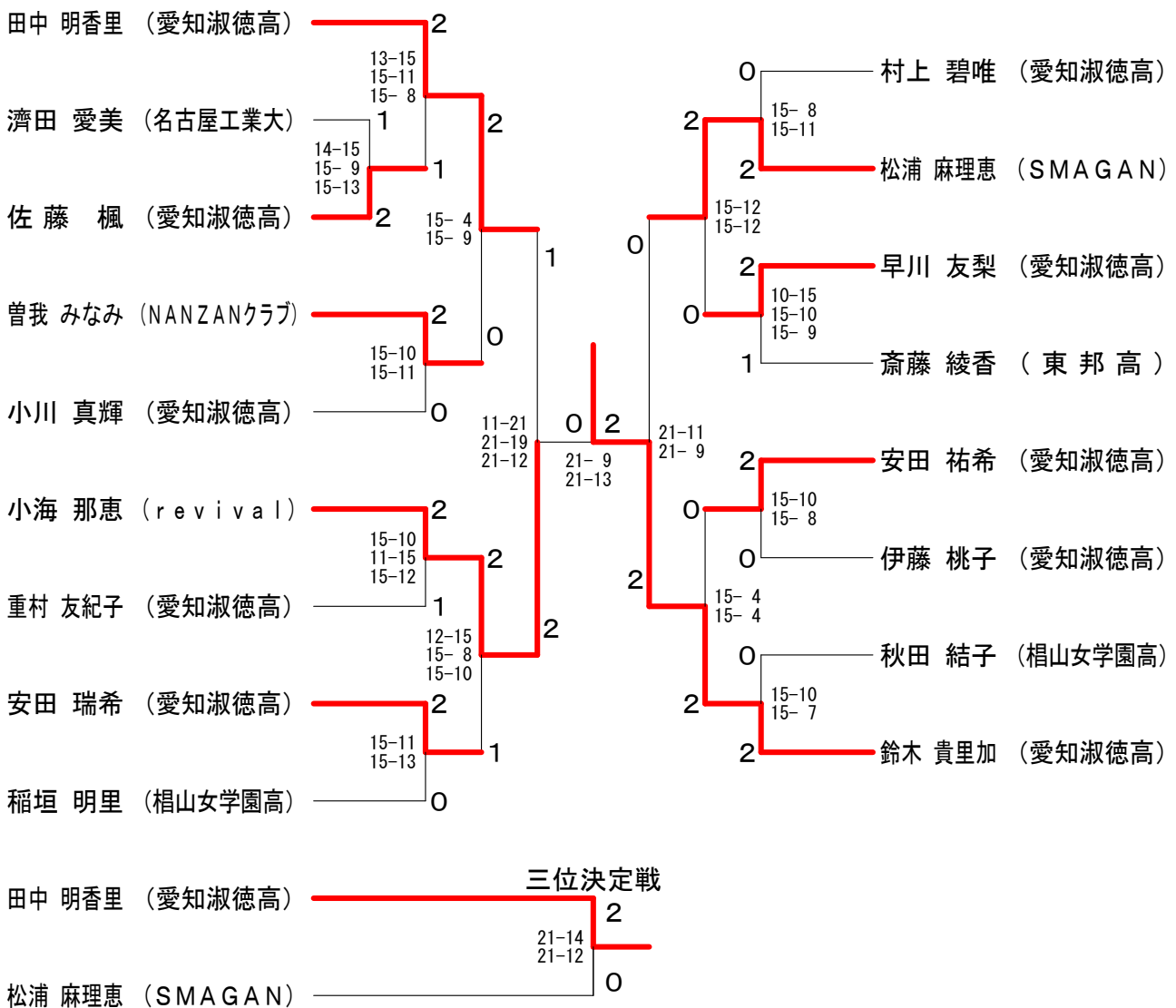

女子単一般の部 A ブ ロ ッ ク	田 中	岡 田	宿 谷	勝 敗	順位
田中 明香里 (愛知淑徳高)		○	○	M 2-0 G 2-0 P 42-4	1
岡田 万奈 (DANDELION)	x		x	M 0-2 G 0-2 P 0-42	3
宿谷 真子 (栢山女学園高)	x	○		M 1-1 G 1-1 P 25-21	2

女子単一般の部 B ブ ロ ッ ク	濟 田	則 竹	郷 間	勝 敗	順位
濟田 愛美 (名古屋工業大)		○	○	M 2-0 G 2-0 P 42-22	1
則竹 美佳 (南山高女子部)	x		x	M 0-2 G 0-2 P 23-42	3
郷間 菜月 (愛知淑徳高)	x	○		M 1-1 G 1-1 P 34-35	2

女子単一般の部 C ブ ロ ッ ク	丸 山	佐 藤	馬 場	勝 敗	順位
丸山 みお (栢山女学園高)		x	○	M 1-1 G 1-1 P 39-37	2
佐藤 楓 (愛知淑徳高)	○		○	M 2-0 G 2-0 P 42-30	1
馬場 智美 (東邦高)	x	x		M 0-2 G 0-2 P 28-42	3

女子単一般の部 D ブ ロ ッ ク	曾 我	加 藤	長谷川	勝 敗	順位
曾我 みなみ (NANZANクラブ)		○	○	M 2-0 G 2-0 P 42-22	1
加藤 瑞彩 (栢山女学園高)	x		○	M 1-1 G 1-1 P 30-41	2
長谷川 里歩 (愛知淑徳高)	x	x		M 0-2 G 0-2 P 33-42	3

女子単一般の部 E ブ ロ ッ ク	伊 藤	小 川	齋 藤	勝 敗	順位
伊藤 久実 (愛知大)		x	○	M 1-1 G 1-1 P 41-34	2
小川 真輝 (愛知淑徳高)	○		○	M 2-0 G 2-0 P 42-29	1
齋藤 真帆 (東邦高)	x	x		M 0-2 G 0-2 P 22-42	3

女子単一般の部 F ブ ロ ッ ク	小 海	加 藤	加 藤	勝 敗	順位
小海 那恵 (revival)		○	○	M 2-0 G 2-0 P 42-21	1
加藤 早織 (愛知淑徳高)	x		x	M 0-2 G 0-2 P 32-42	3
加藤 桃花 (若宮商業高)	x	○		M 1-1 G 1-1 P 30-41	2

女子単一般の部 G ブ ロ ッ ク	重 村	辻	武 藤	勝 敗	順位
重村 友紀子 (愛知淑徳高)		○	○	M 2-0 G 2-0 P 42-16	1
辻 頼香 (SMAGAN)	x		○	M 1-1 G 1-1 P 37-21	2
武藤 真輝 (栢山女学園高)	x	x		M 0-2 G 0-2 P 0-42	3

女子単一般の部 H ブ ロ ッ ク	川 崎	安 田	山 本	勝 敗	順位
川崎 文菜 (名古屋市立大)		x	○	M 1-1 G 1-1 P 29-37	2
安田 瑞希 (愛知淑徳高)	○		○	M 2-0 G 2-0 P 42-15	1
山本 萌永 (東邦高)	x	x		M 0-2 G 0-2 P 23-42	3

女子単一般の部 I ブ ロ ッ ク	稲 垣	山 崎	古 川	勝 敗	順位
稲垣 明里 (栢山女学園高)		○	○	M 2-0 G 2-0 P 42-30	1
山崎 咲季 (名古屋工業大)	x		○	M 1-1 G 1-1 P 39-35	2
古川 絵莉香 (愛知淑徳高)	x	x		M 0-2 G 0-2 P 26-42	3

女子単一般の部 J ブ ロ ッ ク	伊 藤	村 上	阿 部	勝 敗	順位
伊藤 楓子 (NANZANクラブ)		x	△	M 0-2 G 0-1 P 0-21	3
村上 碧唯 (愛知淑徳高)	○		○	M 2-0 G 2-0 P 42-20	1
阿部 瑞穂 (栢山女学園高)	△	x		M 0-1 G 0-1 P 20-21	2

女子単一般の部 K ブ ロ ッ ク	小 島	松 浦	若 宮	勝 敗	順位
小島 叔子 (栢山女学園高)		x	x	M 0-2 G 0-2 P 34-42	3
松浦 麻理恵 (SMAGAN)	○		○	M 2-0 G 2-0 P 42-33	1
若宮 友香 (愛知淑徳高)	○	x		M 1-1 G 1-1 P 39-40	2

女子単一般の部 L ブ ロ ッ ク	内 田	早 川	大 嶋	勝 敗	順位
内田 典子 (名古屋スポ少)		x	○	M 1-1 G 1-1 P 41-21	2
早川 友梨 (愛知淑徳高)	○		○	M 2-0 G 2-0 P 42-20	1
大嶋 千尋 (南山高女子部)	x	x		M 0-2 G 0-2 P 0-42	3

女子単一般の部 M ブ ロ ッ ク	坪 井	松 井	齋 藤	勝 敗	順位
坪井 奈緒子 (名古屋市立大)		x	x	M 0-2 G 0-2 P 0-42	3
松井 渚 (栢山女学園高)	○		x	M 1-1 G 1-1 P 31-21	2
齋藤 綾香 (東邦高)	○	○		M 2-0 G 2-0 P 42-10	1

女子単一般の部 N ブ ロ ッ ク	宇津野	安 田	大 島	勝 敗	順位
宇津野 由茉 (名古屋工業大)		x	○	M 1-1 G 1-1 P 35-30	2
安田 祐希 (愛知淑徳高)	○		○	M 2-0 G 2-0 P 42-18	1
大島 綾華 (栢山女学園高)	x	x		M 0-2 G 0-2 P 13-42	3

女子単一般の部 O ブ ロ ッ ク	竹 内	妹 尾	伊 藤	勝 敗	順位
竹内 沙衣 (栢山女学園高)		○	x	M 1-1 G 1-1 P 40-28	2
妹尾 真理子 (大同大)	x		x	M 0-2 G 0-2 P 11-42	3
伊藤 桃子 (愛知淑徳高)	○	○		M 2-0 G 2-0 P 42-23	1

女子単一般の部 P ブ ロ ッ ク	中 村	秋 田	平 出	勝 敗	順位
中村 柚香 (愛知大)		x	○	M 1-1 G 1-1 P 40-36	2
秋田 結子 (栢山女学園高)	○		○	M 2-0 G 2-0 P 42-35	1
平出 莉菜 (若宮商業高)	x	x		M 0-2 G 0-2 P 31-42	3

女子単一般の部 Q ブ ロ ッ ク	鈴 木	山 本	前 田	勝 敗	順位
鈴木 貴里加 (愛知淑徳高)		○	○	M 2-0 G 2-0 P 42-13	1
山本 宏美 (DANDELION)	x		○	M 1-1 G 1-1 P 25-37	2
前田 朝花 (東邦高)	x	x		M 0-2 G 0-2 P 25-42	3

女子単新人の部 - 1

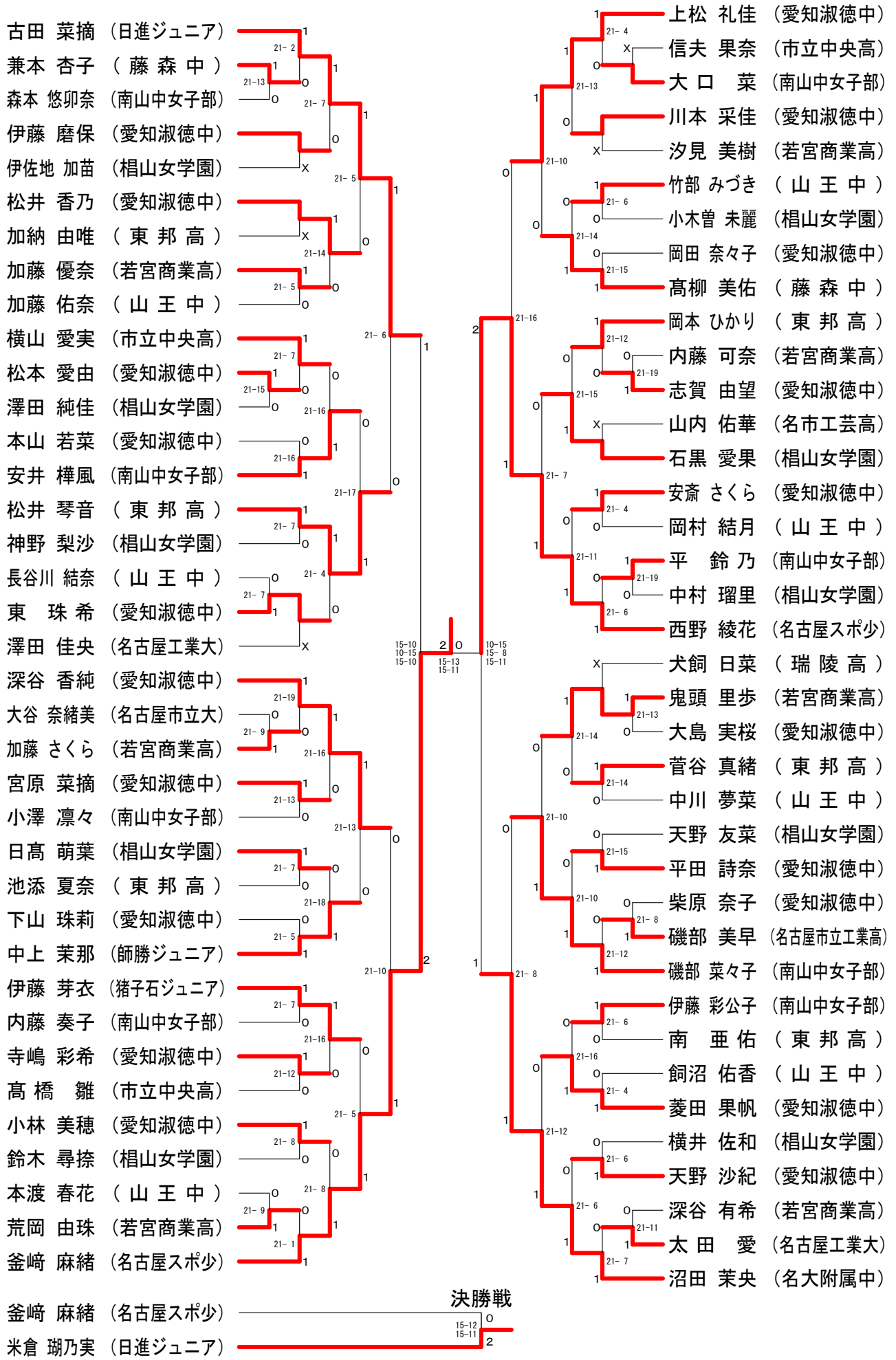

女子単新人の部 - 2

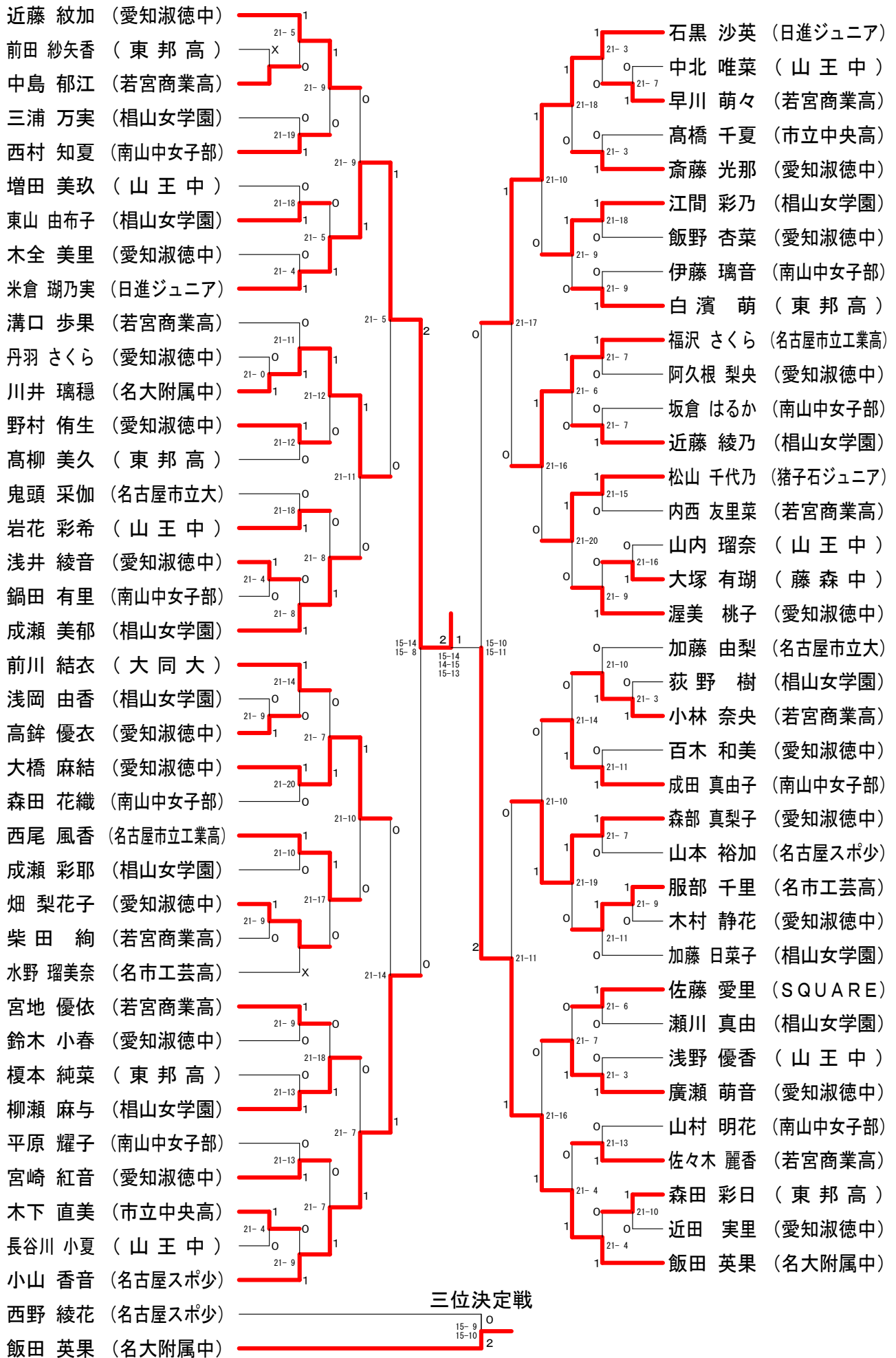

男子複選手権の部 決勝トーナメント

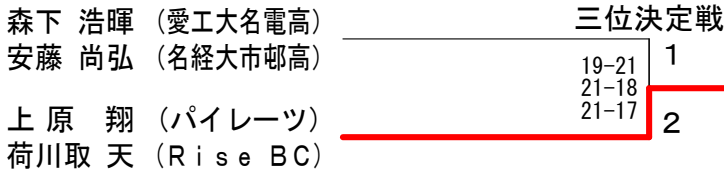
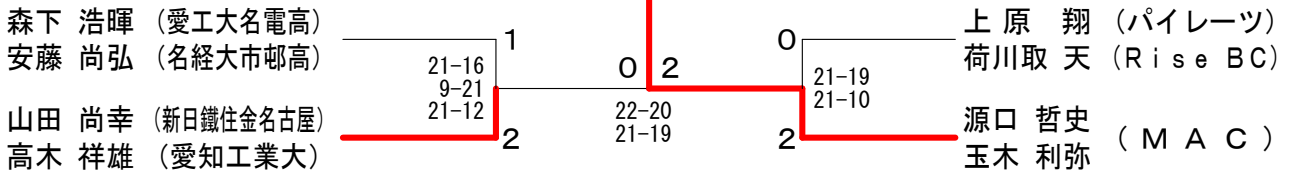

男子複選手権の部 A ブロツク				伊佐	藤藤	立星	松合	森安	下藤	勝	敗	順位
伊藤	主祐	雅史	(RSノナカ)			×		×		M 0-2 G 1-4 P 85-103		3
立星	松幹	合崇	(MAC)	○ 19-21 21-12 21-18				×		M 1-1 G 2-3 P 98-93		2
森下	浩暉	安藤	尚弘 (愛工大名電高) (名経大市邨高)	○ 21-17 21-17		○ 21-19 21-18				M 2-0 G 4-0 P 84-71		1

男子複選手権の部 B ブロツク				山高	田木	山森	山口	久澤	米田	勝	敗	順位
山田	尚幸	高木	祥生 (新日鐵住金名古屋) (愛知工業大)			○ 21-15 21-18		○ 21-8 21-15		M 2-0 G 4-0 P 84-56		1
山口	勇気	森田	湧己 (名古屋大)	×				○ 21-17 21-18		M 1-1 G 2-2 P 75-77		2
久澤	米洋	澤田	佑介 (revival)	×		×				M 0-2 G 0-4 P 58-84		3

男子複選手権の部 C ブロツク				上荷	原取	佐戸	藤田	西日	銘下	勝	敗	順位
上原	翔	荷川	取天 (パイレーツ) (Rise BC)			○ 25-27 21-18 21-18		○ 14-21 21-9 21-8		M 2-0 G 4-2 P 123-101		1
佐藤	彰洋	戸田	慧人 (RSノナカ) (SWIFT HAWK)	×				○ 21-12 16-21 21-14		M 1-1 G 3-3 P 121-114		2
西銘	康成	日下	俊 (名港クラブ) (revival)	×		×				M 0-2 G 2-4 P 85-114		3

男子複選手権の部 D ブロツク				源玉	口木	奥山	野本	伊大	達竹	勝	敗	順位
源口	哲史	玉木	利弥 (MAC)			○ 21-18 21-17		○ 21-17 23-21		M 2-0 G 4-0 P 86-73		1
奥野	静修	山本	遼 (ActZero) (revival)	×				×		M 0-2 G 0-4 P 72-85		3
伊達	詩音	大竹	公哉 (名古屋高)	×		○ 21-17 22-20				M 1-1 G 2-2 P 81-81		2

男子複一般の部 決勝トーナメント

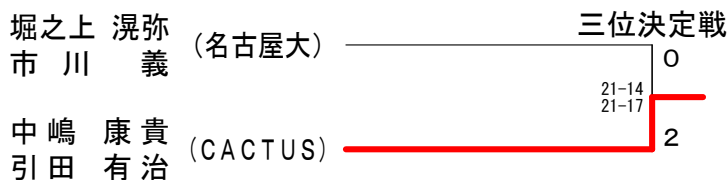
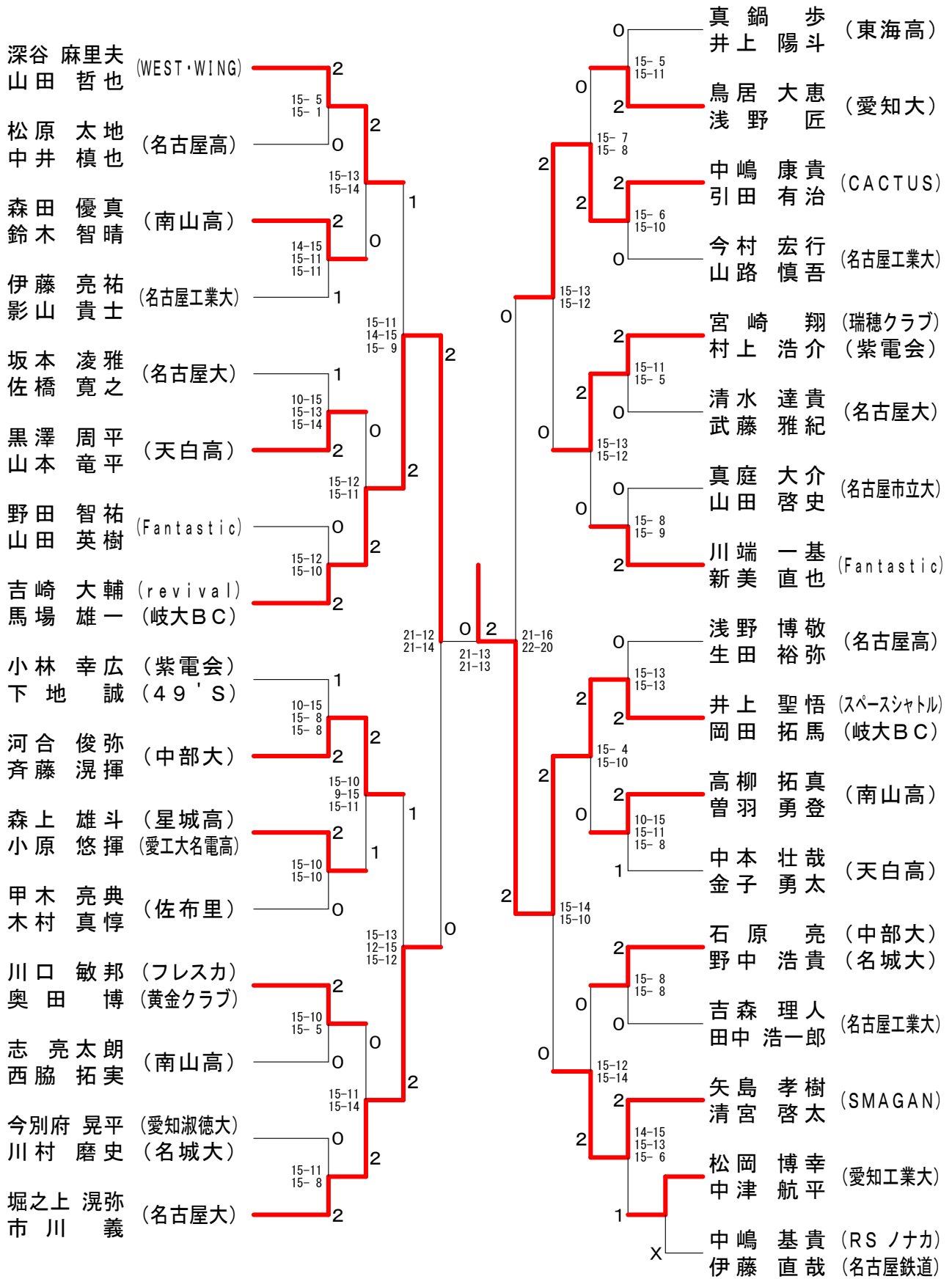

男子複一般の部 1 ブロツク	森田 貴士 (中部大)	家垣 昂介 (名古屋高)	松原 太地 (名古屋高)	中井 慎也 (名古屋高)	川保 勝 敗	順位
		x	x	M 0-2 G 0-2 P 0-42		3
		x-	x-	M 2-0 G 2-0 P 42-18		1
			21-18	M 1-1 G 1-1 P 39-21		2

男子複一般の部 2 ブロツク	森田 優真 (南山高)	鈴木 智晴 (南山高)	山本 正典 (名古屋大)	齋藤 裕樹 (BAD00!! OB)	藤井 寛治 (BAD00!! OB)	勝 敗	順位
			21-18	21-10	M 2-0 G 2-0 P 42-28		1
		x		21-11	M 1-1 G 1-1 P 39-32		2
		18-21			M 0-2 G 0-2 P 21-42		3

男子複一般の部 3 ブロツク	中野 佑斗 (大同大)	加藤 慶一 (大同大)	伊藤 亮祐 (名古屋工業大)	影山 貴士 (名古屋工業大)	愛知 智博 (ブッチャーズ)	阿部野 拓磨 (ブッチャーズ)	勝 敗	順位
			x	12-21	21-20	M 1-1 G 1-1 P 33-41		2
				21-12	21-17	M 2-0 G 2-0 P 42-29		1
			x	20-21	17-21	M 0-2 G 0-2 P 37-42		3

男子複一般の部 4 ブロツク	東島 弘樹 (東海高)	野口 友佑 (東海高)	坂本 凌雅 (名古屋大)	佐橋 寛之 (名古屋大)	岩上 峻也 (南山高)	上 敦也 (南山高)	勝 敗	順位
			x	x-	x-	M 0-2 G 0-2 P 0-42		3
				21-20		M 2-0 G 2-0 P 42-20		1
			x	20-21		M 1-1 G 1-1 P 41-21		2

男子複一般の部 5 ブロツク	山元 龍太郎 (Spiel)	前納 洋樹 (Spiel)	宮原 彰太 (名古屋市立大)	中澤 隆司 (名古屋市立大)	黒澤 周平 (天白高)	山本 竜平 (天白高)	勝 敗	順位
			x	15-21	11-21	M 0-2 G 0-2 P 26-42		3
				21-15	18-21	M 1-1 G 1-1 P 39-36		2
			x	21-11	21-18	M 2-0 G 2-0 P 42-29		1

男子複一般の部 6 ブロツク	今岡 太一 (名古屋工業大)	山本 昇保 (名古屋工業大)	野田 智祐 (Fantastic)	山田 英樹 (Fantastic)	安江 将寛 (南山高)	前田 俊明 (南山高)	勝 敗	順位
			x	17-21	21-14	M 1-1 G 1-1 P 38-35		2
				21-17	21-7	M 2-0 G 2-0 P 42-24		1
			x	14-21	7-21	M 0-2 G 0-2 P 21-42		3

男子複一般の部 7 ブロツク	吉崎 大輔 (revival)	馬場 雄一 (岐大BC)	川西 奏慎 (名古屋高)	島 敦也 (名古屋高)	奥山 裕司 (グリーンシャトル)	若松 憲一 (グリーンシャトル)	勝 敗	順位
				21-8	21-5	M 2-0 G 2-0 P 42-13		1
			x	8-21	21-14	M 1-1 G 1-1 P 29-35		2
			x	5-21	14-21	M 0-2 G 0-2 P 19-42		3

男子複一般の部 8 ブロツク	小林 幸広 (紫電会)	下地 誠 (49'S)	山口 洋平 (南山高)	永井 稜人 (南山高)	蟹江 達平 (昭和)	加藤 紘平 (昭和)	勝 敗	順位
				x	21-7	M 2-0 G 2-0 P 42-7		1
			x	x-		M 0-2 G 0-2 P 0-42		3
			x	7-21	x	M 1-1 G 1-1 P 28-21		2

男子複一般の部 9 ブロツク	黒田 真太郎 (名古屋高)	谷口 元規 (名古屋高)	河合 俊弥 (中部大)	斉藤 滉揮 (中部大)	小早川 直也 (天白高)	山口 凜平 (天白高)	勝 敗	順位
			x	x-	x-	M 0-2 G 0-2 P 0-42		3
				21-12		M 2-0 G 2-0 P 42-12		1
			x	12-21		M 1-1 G 1-1 P 33-21		2

男子複一般の部 10 ブロツク	森上 雄斗 (星城高)	小原 悠揮 (愛工大名電高)	浅井 友輔 (焼蛤)	平田 義行 (焼蛤)	浅井 宏文 (南山高)	久保 貴寛 (南山高)	勝 敗	順位
				21-8	21-13	M 2-0 G 2-0 P 42-21		1
			x	8-21	x-	M 0-2 G 0-2 P 8-42		3
			x	13-21	x	M 1-1 G 1-1 P 34-21		2

男子複一般の部 11 ブロツク	甲木 亮典 (佐布里)	木村 真惇 (佐布里)	池田 陽 (東海高)	古井 善之 (東海高)	鳴神 大祝 (名古屋市立大)	伊藤 祐輝 (名古屋市立大)	勝 敗	順位
				21-11	21-9	M 2-0 G 2-0 P 42-20		1
			x	11-21	21-18	M 1-1 G 1-1 P 32-39		2
			x	9-21	18-21	M 0-2 G 0-2 P 27-42		3

男子複一般の部 12 ブロツク	川口 敏邦 (フレスカ)	奥村 博 (黄金クラブ)	加藤 雅也 (名古屋工業大)	大橋 厚哉 (名古屋工業大)	久米 祥太郎 (名古屋高)	上野 雄登 (名古屋高)	勝 敗	順位
				21-15	21-10	M 2-0 G 2-0 P 42-25		1
			x	15-21	21-9	M 1-1 G 1-1 P 36-30		2
			x	10-21	9-21	M 0-2 G 0-2 P 19-42		3

男子複一般の部 13 ブロツク	本田 政雄 (大同大)	森村 泰久 (愛三工業)	岡本 光正 (Fantastic)	後藤 拓也 (Fantastic)	志 亮太郎 (南山高)	西脇 拓実 (南山高)	勝 敗	順位
				x	10-21	M 1-1 G 1-1 P 31-21		2
			x	x-	x-	M 0-2 G 0-2 P 0-42		3
				21-10	x	M 2-0 G 2-0 P 42-10		1

男子複一般の部 14 ブロツク	高木 一生 (天白高)	松本 拓 (天白高)	今別府 晃平 (愛知淑徳大)	川村 磨史 (名城大)	浦野 将吾 (天白区)	下出 暁彦 (天白区)	勝 敗	順位
				17-21	21-16	M 1-1 G 1-1 P 38-37		2
				21-17	21-11	M 2-0 G 2-0 P 42-28		1
			x	16-21	11-21	M 0-2 G 0-2 P 27-42		3

男子複一般の部 15 ブロツク	堀之上 滉弥 (名古屋大)	市川 義 (名古屋大)	松並 純平 (愛工大名電高)	前田 基彰 (愛工大名電高)	岡本 匡介 (南山高)	中野 了由 (南山高)	勝 敗	順位
				21-12	21-12	M 2-0 G 2-0 P 42-24		1
			x	12-21	21-8	M 1-1 G 1-1 P 33-29		2
			x	12-21	8-21	M 0-2 G 0-2 P 20-42		3

男子複一般の部 16 ブロツク	伊藤 敬佑 (名城大)	深谷 亮太 (名城大)	神谷 謹仁 (大同大)	鈴木 郁弥 (大同大)	真鍋 歩 (東海高)	井上 陽斗 (東海高)	勝 敗	順位
				21-12	x-	M 1-1 G 1-1 P 21-33		2
			x	12-21	20-21	M 0-2 G 0-2 P 32-42		3
				21-20		M 2-0 G 2-0 P 42-20		1

男子複一般の部 17ブロック	山口 丹羽	鳥居 浅野	長井 小林	勝敗	順位
山口 将大 (昭和高)		x	x	M 0-2 G 0-2 P 28-42	3
丹羽 大智 (昭和高)		11-21	17-21		
鳥居 大恵 (愛知大)	o		o	M 2-0 G 2-0 P 42-26	1
浅野 匠	21-11		21-15		
長井 宏樹 (瑞穂区)	o	x		M 1-1 G 1-1 P 36-38	2
小林 正 (熱田区)	21-17	15-21			

男子複一般の部 19ブロック	今村 山路	林 沢	植田 小島	勝敗	順位
今村 宏行 (名古屋工業大)		o	o	M 2-0 G 2-0 P 42-16	1
山路 慎吾		21-13	21-3		
林 知宏 (南山高)	x		o	M 1-1 G 1-1 P 34-28	2
沢田 圭吾	13-21		21-7		
植田 遥介 (昭和高)	x	x		M 0-2 G 0-2 P 10-42	3
小島 優作	3-21	7-21			

男子複一般の部 21ブロック	清水 武藤	磯部 坂上	奥山 森川	勝敗	順位
清水 達貴 (名古屋大)		o	o	M 2-0 G 2-0 P 42-23	1
武藤 雅紀		21-17	21-6		
磯部 拳太郎 (Spiel)	x		o	M 1-1 G 1-1 P 38-35	2
坂上 大智	17-21		21-14		
奥山 雄太 (南山高)	x	x		M 0-2 G 0-2 P 20-42	3
森川 和哉	6-21	14-21			

男子複一般の部 23ブロック	川端 新美	矢口 田中	坂野 日比野	勝敗	順位
川端 一基 (Fantastic)		o	o	M 2-0 G 2-0 P 42-23	1
新美 直也		21-13	21-10		
矢口 瑛貴 (南山高)	x		o	M 1-1 G 1-1 P 34-35	2
田中 陸	13-21		21-14		
坂野 由季 (名古屋工業大)	x	x		M 0-2 G 0-2 P 24-42	3
日比野 秀和	10-21	14-21			

男子複一般の部 25ブロック	井上 岡田	古谷 上田	古田 小出	勝敗	順位
井上 聖悟 (スペースシャトル)		o	o	M 2-0 G 2-0 P 42-19	1
岡田 拓馬 (岐大BC)		21-12	21-7		
古谷 洋輔 (NKC BC)	x		o	M 1-1 G 1-1 P 33-37	2
上田 裕斗	12-21		21-16		
古田 龍亮 (大同大)	x	x		M 0-2 G 0-2 P 23-42	3
小出 好輝	7-21	16-21			

男子複一般の部 27ブロック	服部 丹羽	中金 羽	長坂 本宮	勝敗	順位
服部 豊 (シャトルメイ)		x	o	M 1-1 G 1-1 P 37-28	2
丹羽 智久 (フリーウィル)		16-21	21-7		
中金 壮哉 (天白高)	o		o	M 2-0 G 2-0 P 42-23	1
金子 勇太	21-16		21-7		
長坂 顕典 (名古屋大)	x	x		M 0-2 G 0-2 P 14-42	3
宮西 寿典	7-21	7-21			

男子複一般の部 29ブロック	池田 佐藤	吉森 田中	宮田 西	勝敗	順位
池田 光宏 (東海高)		x	o	M 1-1 G 1-1 P 41-38	2
佐藤 大二郎		20-21	21-17		
吉森 理人 (名古屋工業大)	o		o	M 2-0 G 2-0 P 42-28	1
田中 浩一郎	21-20		21-8		
宮田 尚裕 (昭和高)	x	x		M 0-2 G 0-2 P 25-42	3
村西 凱	17-21	8-21			

男子複一般の部 31ブロック	片山 常包	松岡 中津	生駒 東野	勝敗	順位
片山 敬 (愛工大名電高)		x	o	M 1-1 G 1-1 P 33-36	2
常包 智大		12-21	21-15		
松岡 博幸 (愛知工業大)	o		o	M 2-0 G 2-0 P 42-23	1
中津 航平	21-12		21-11		
生駒 雄大 (南山高)	x	x		M 0-2 G 0-2 P 26-42	3
東野 佑哉	15-21	11-21			

男子複一般の部 18ブロック	中嶋 引田	伊東 片山	深谷 高井	勝敗	順位
中嶋 康貴 (CACTUS)		o	o	M 2-0 G 2-0 P 42-23	1
引田 有治		21-9	21-14		
伊東 良典 (名古屋高)	x		o	M 1-1 G 1-1 P 30-39	2
片山 皓一	9-21		21-18		
深谷 翼 (星城高)	x	x		M 0-2 G 0-2 P 32-42	3
高井 秀正	14-21	18-21			

男子複一般の部 20ブロック	宮崎 村上	奥村 日比野	杉山 夏目	勝敗	順位
宮崎 翔 (瑞穂クラブ)		o	o	M 2-0 G 2-0 P 42-21	1
村上 浩介 (紫電会)		21-15	21-6		
奥村 司 (中部大)	x		o	M 1-1 G 1-1 P 36-24	2
日比野 万徳	15-21		21-3		
杉山 諒 (東海高)	x	x		M 0-2 G 0-2 P 9-42	3
夏目 啓嗣	6-21	3-21			

男子複一般の部 22ブロック	真庭 山田	葛谷 吉田	金森 下村	勝敗	順位
真庭 大介 (名古屋市立大)		o	o	M 2-0 G 2-0 P 42-21	1
山田 啓史		21-9	21-12		
葛谷 雄斗 (名古屋高)	x		o	M 1-1 G 1-1 P 30-41	2
吉田 匠吾	9-21		21-20		
金森 湧也 (天白高)	x	x		M 0-2 G 0-2 P 32-42	3
下村 拓馬	12-21	20-21			

男子複一般の部 24ブロック	浅野 生田	小関 齐田	鈴木 村山	勝敗	順位
浅野 博敬 (名古屋高)		o	o	M 2-0 G 2-0 P 42-28	1
生田 裕弥		21-19	21-9		
小関 康平 (名古屋大)	x		o	M 1-1 G 1-1 P 40-35	2
齐田 直也	19-21		21-14		
鈴木 健人 (Spiel)	x	x		M 0-2 G 0-2 P 23-42	3
村山 拓幸	9-21	14-21			

男子複一般の部 26ブロック	高柳 曾羽	久野 岩井	青木 和田	勝敗	順位
高柳 拓真 (南山高)		o	o	M 2-0 G 2-0 P 42-27	1
曾羽 勇登		21-10	21-17		
久野 孝樹 (名古屋学院大)	x		x	M 0-2 G 0-2 P 30-42	3
岩井 順 (名古屋文理大)	10-21		20-21		
青木 文哉 (名古屋工業大)	x	o		M 1-1 G 1-1 P 38-41	2
和田 銀河	17-21	21-20			

男子複一般の部 28ブロック	石原 野中	安島 中根	佐藤 山中	勝敗	順位
石原 亮 (中部大)		o	o	M 2-0 G 2-0 P 42-29	1
野中 浩貴 (名城大)		21-11	21-18		
安島 一樹 (星城高)	x		o	M 1-1 G 1-1 P 32-32	2
中根 聡太	11-21		21-11		
佐藤 諒弥 (南山高)	x	x		M 0-2 G 0-2 P 29-42	3
山中 登生	18-21	11-21			

男子複一般の部 30ブロック	矢島 清宮	平川 Thaoud, Frederic	中西 古屋	勝敗	順位
矢島 孝樹 (SMAGAN)		o	o	M 2-0 G 2-0 P 42-13	1
清宮 啓太		21-9	21-4		
平川 有宇樹 (ITbM)	x		x	M 0-2 G 0-2 P 23-42	3
Thaoud, Frederic	9-21		14-21		
中西 勘太 (名古屋中)	x	o		M 1-1 G 1-1 P 25-35	2
古屋 貴浩	4-21	21-14			

男子複新人の部 1 ブロック	鈴木 川原	伊藤 原	松永 島	勝敗	順位
鈴木 健也 (東海高)		○	○	M 2-0 G 2-0 P 42-13	1
伊藤 優太 (南山中)	×		×	M 0-2 G 0-2 P 23-42	3
松永 浩明 (名市工芸高)	×	○		M 1-1 G 1-1 P 30-40	2

男子複新人の部 2 ブロック	加藤 福田	石黒 羽原	落合 早川	勝敗	順位
加藤 駿 (名古屋市立工業高)		○		M 2-0 G 2-0 P 42-27	1
石黒 翔太 (名古屋工業大)	×		×	M 0-2 G 0-2 P 33-42	3
落合 伸一郎 (Lea Lea)	×	○		M 1-1 G 1-1 P 35-41	2

男子複新人の部 3 ブロック	氏家 松永	箱山 千名	梅村 長浜	勝敗	順位
氏家 雄斗 (名古屋中)		×	○	M 1-1 G 1-1 P 35-38	2
箱山 翼 (東邦高)	○		○	M 2-0 G 2-0 P 42-28	1
梅村 悠人 (名市工芸高)	×	×		M 0-2 G 0-2 P 31-42	3

男子複新人の部 4 ブロック	井口 大島	森次 武田	宮田 山田	勝敗	順位
井口 一希 (南山中)		×	×	M 0-2 G 0-2 P 0-42	3
森次 宣文 (名古屋工業大)	○		○	M 2-0 G 2-0 P 42-8	1
宮田 剛志 (名市工芸高)	○	×		M 1-1 G 1-1 P 29-21	2

男子複新人の部 5 ブロック	角谷 米本	加藤 平野	近藤 浅井	勝敗	順位
角谷 聡太 (東海中)		○	○	M 2-0 G 2-0 P 42-16	1
加藤 大稀 (名古屋スポ少)	×		×	M 0-2 G 0-2 P 23-42	3
近藤 拓海 (東邦高)	×	○		M 1-1 G 1-1 P 30-37	2

男子複新人の部 6 ブロック	菅沼 山口	三ッ井 山口	小川 安立	勝敗	順位
菅沼 光太 (大同大)		○	×	M 1-1 G 1-1 P 37-38	2
三ッ井 陸 (名古屋市立工業高)	×		×	M 0-2 G 0-2 P 36-42	3
小川 太勢 (至学館高)	○	○		M 2-0 G 2-0 P 42-35	1

男子複新人の部 7 ブロック	安川 伊藤	長谷川 山際	伊藤 池田	勝敗	順位
安川 尚樹 (東邦高)		×	×	M 0-2 G 0-2 P 27-42	3
長谷川 亮 (名市工芸高)	○		×	M 1-1 G 1-1 P 35-33	2
伊藤 紀一 (東海中)	○	○		M 2-0 G 2-0 P 42-29	1

男子複新人の部 8 ブロック	山田 川出	丸山 新海	守屋 森	勝敗	順位
山田 雄丘 (名市工芸高)		○	○	M 2-0 G 2-0 P 42-20	1
丸山 洸司 (SQUARE)	×		○	M 1-1 G 1-1 P 36-27	2
守屋 龍人 (名古屋中)	×	×		M 0-2 G 0-2 P 11-42	3

男子複新人の部 9 ブロック	大村 増田	武田 齊藤	松本 鶴田	勝敗	順位
大村 直人 (東海中)		○	○	M 2-0 G 2-0 P 42-10	1
武田 公洋 (名古屋市立工業高)	×		○	M 1-1 G 1-1 P 31-21	2
松本 揮一郎 (東邦高)	×	×		M 0-2 G 0-2 P 0-42	3

男子複新人の部 10 ブロック	中藪 錦見	渡邊 堀川	児玉 鈴木	勝敗	順位
中藪 淳 (名古屋工業大)		×	○	M 1-1 G 1-1 P 39-28	2
渡邊 良助 (愛知淑徳大)	○		○	M 2-0 G 2-0 P 42-26	1
児玉 佳大 (南山中)	×	×		M 0-2 G 0-2 P 15-42	3

男子複新人の部 11 ブロック	森岡 片岡	石垣 石原	眞田 立松	勝敗	順位
森岡 舜二 (名古屋市立工業高)		×	○	M 1-1 G 1-1 P 34-31	2
石垣 裕基 (南山中)	○		○	M 2-0 G 2-0 P 42-27	1
眞田 大輔 (フレームショット)	×	×		M 0-2 G 0-2 P 24-42	3

男子複新人の部 12 ブロック	吉田 浅美	岩間 左口	小早川 竹本	勝敗	順位
吉田 聖明 (東邦高)		○	○	M 2-0 G 2-0 P 42-30	1
岩間 智哉 (東海中)	×		○	M 1-1 G 1-1 P 38-36	2
小早川 優 (名市工芸高)	×	×		M 0-2 G 0-2 P 28-42	3

男子複新人の部 13 ブロック	内田 飯島	齊藤 黒田	城丸 村瀬	勝敗	順位
内田 智希 (名古屋市立大)		○	○	M 2-0 G 2-0 P 42-15	1
齊藤 淳一 (名古屋中)	×		○	M 1-1 G 1-1 P 30-34	2
城丸 大伍 (名古屋市立工業高)	×	×		M 0-2 G 0-2 P 19-42	3

男子複新人の部 14 ブロック	松浦 近藤	塩沢 辻	中川 城崎	勝敗	順位
松浦 弘晃 (大同大)		○	×	M 1-1 G 1-1 P 41-21	2
塩沢 晃弘 (東邦高)	×		×	M 0-2 G 0-2 P 0-42	3
中川 拓巳 (名古屋市立工業高)	○	○		M 2-0 G 2-0 P 42-20	1

男子複新人の部 15ブロック	浅井古川	土屋河村	内田男沢	勝敗	順位
浅井 健太郎 (南山中) 古川 弘樹 (名古屋市工芸高)		○ 21-17	○ 21-12	M 2-0 G 2-0 P 42-29	1
土屋 旭弘 (名古屋工業大) 河村 祐輔	× 17-21		○ 21-12	M 1-1 G 1-1 P 38-33	2
内田 淳己 (東海中) 男沢 俊亮	× 12-21	× 12-21		M 0-2 G 0-2 P 24-42	3

男子複新人の部 16ブロック	上野鈴木	門加藤	小池山上	勝敗	順位
上野 友輔 (名古屋市工芸高) 鈴木 健二郎		× 18-21	○ 21-11	M 1-1 G 1-1 P 39-32	2
門 亦天 (東海中) 加藤 優樹	○ 21-18		○ 21-10	M 2-0 G 2-0 P 42-28	1
小池 一真 (名古屋スポ少) 山上 凜太郎 (高針台中)	× 11-21	× 10-21		M 0-2 G 0-2 P 21-42	3

男子複新人の部 17ブロック	吉川谷川	浅野中	野村	奥原古田	勝敗	順位
吉川 貴則 (至学館高) 谷川 巧		○ 21-8		○ 21-11	M 2-0 G 2-0 P 42-19	1
浅野 貴大 (名古屋市工芸高) 中村 駿介	× 8-21			○ 21-8	M 1-1 G 1-1 P 29-29	2
奥原 拓海 (南山中) 古田 祐介	× 11-21	× 8-21			M 0-2 G 0-2 P 19-42	3

男子複新人の部 18ブロック	安達武田	達昇泰	平野新開	野伊	國定伊神	勝敗	順位
安達 登生 (名古屋中) 武田 昇泰			× 16-21		× 8-21	M 0-2 G 0-2 P 24-42	3
平野 優太 (東海中) 新開 祐介	○ 21-16				× 19-21	M 1-1 G 1-1 P 40-37	2
國定 誠 (SQUARE) 伊神 雅也	○ 21-8		○ 21-19			M 2-0 G 2-0 P 42-27	1

男子複新人の部 19ブロック	鈴木玉澤	藤川尾関	川尾関	松原	勝敗	順位
鈴木 達也 (名古屋市立工業高) 玉澤 慎吾		○ 21-7		○ 21-5	M 2-0 G 2-0 P 42-12	1
藤川 勇希 (東邦高) 尾関 由憲	× 7-21			○ 21-7	M 1-1 G 1-1 P 28-28	2
松原 健太 (ITbM) Venkata, Ramana	× 5-21	× 7-21			M 0-2 G 0-2 P 12-42	3

男子複新人の部 20ブロック	日野塚原	野原	上小	田前	大前	前川	勝敗	順位
日野 祐哉 (名古屋中) 塚原 啓太			○ 21-8		○ 21-7		M 2-0 G 2-0 P 42-15	1
上田 晃敬 (名古屋工業大) 小林 直也	× 8-21				○ 21-19		M 1-1 G 1-1 P 29-40	2
大前 隼人 (南山中) 前川 紘太郎	× 7-21		× 19-21				M 0-2 G 0-2 P 26-42	3

男子複新人の部 21ブロック	萱津小倉	津倉	苅谷長尾	谷尾	加藤反田	勝敗	順位
萱津 雄司 (名古屋市立工業高) 小倉 翔			× 12-21		○ -	M 1-1 G 1-1 P 33-21	2
苅谷 佳祐 (SQUARE) 長尾 勲斉	○ 21-12				○ -	M 2-0 G 2-0 P 42-12	1
加藤 晴喜 (東海中) 反田 将	× x-	× x-				M 0-2 G 0-2 P 0-42	3

男子複新人の部 22ブロック	池村加藤	村加藤	三浦門	浦間	相川上田	勝敗	順位
池村 暢晃 (名古屋市立大) 加藤 康介			○ 21-12		○ 21-10	M 2-0 G 2-0 P 42-22	1
三浦 大和 (東邦高) 門間 亮汰	× 12-21				× 18-21	M 0-2 G 0-2 P 30-42	3
相川 佳彦 (名古屋市工芸高) 上田 遥貴	× 10-21		○ 21-18			M 1-1 G 1-1 P 31-39	2

男子複新人の部 23ブロック	久保園渡邊	伊藤池田	藤田	服部中河	勝敗	順位
久保園 太喜 (東海中) 渡邊 洋		○ 21-14		○ 21-8	M 2-0 G 2-0 P 42-22	1
伊藤 直樹 (南山中) 池田 淳志	× 14-21			○ 21-3	M 1-1 G 1-1 P 35-24	2
服部 真洋 (名古屋中) 中河 大也	× 8-21	× 3-21			M 0-2 G 0-2 P 11-42	3

男子複新人の部 24ブロック	岡本南谷	本谷	田中金	中子	八木二宮	勝敗	順位
岡本 隼大 (東邦高) 南谷 祐輔			○ 21-10		○ 21-13	M 2-0 G 2-0 P 42-23	1
田中 優希 (名古屋市立工業高) 金子 裕大	× 10-21				× 18-21	M 0-2 G 0-2 P 28-42	3
八木 典昭 (Lea Lea) 二宮 健	× 13-21		○ 21-18			M 1-1 G 1-1 P 34-39	2

男子複新人の部 25ブロック	森田山崎	中三輪	川中	八町村	勝敗	順位
森田 州治 (名古屋市工芸高) 山崎 聖弥		○ 21-15		○ 21-15	M 2-0 G 2-0 P 42-30	1
中川 裕介 (南山中) 三輪 玄輝	× 15-21			○ 21-15	M 1-1 G 1-1 P 36-36	2
八町 光路郎 (至学館高) 中村 壮	× 15-21	× 15-21			M 0-2 G 0-2 P 30-42	3

男子複新人の部 26ブロック	河村林	村渡邊	横山	河合	大島	勝敗	順位
河村 君彦 (名古屋工業大) 林 勇治			○ 21-15		○ -	M 2-0 G 2-0 P 42-15	1
横山 現太 (名古屋市立工業高) 渡邊 裕之	× 15-21				○ -	M 1-1 G 1-1 P 36-21	2
河合 洋希 (東海中) 大島 輝	× x-	× x-				M 0-2 G 0-2 P 0-42	3

男子40歳以上複の部	足立 岡田	立田 政朗	川森 原本	倉加 田藤	勝 敗	順位
足立 弘明 (東海クラブ) 岡田 政朗		○ 21-13 22-20	○ 21-15 21- 9	M 2-0 G 4-0 P 85-57	1	
川原 雅治 (名北クラブ) 森 本 順	× 13-21 20-22		○ 22-20 21-13	M 1-1 G 2-2 P 76-76	2	
倉田 隆男 (振甫クラブ) 加藤 昌宏 (JUPITER)	× 15-21 9-21	× 20-22 13-21		M 0-2 G 0-4 P 57-85	3	

男子50歳以上複の部 決勝トーナメント

常包 泰樹 (名古屋市役所)	湯海 鵬 (C B C)	2
大阪 哲嗣 (R H B T)	箭田 俊久	0
山田 和寿 (瑞穂クラブ)	佐野 章 (シャトルメイツ)	1

21-10
21-13

19-21
21-18
21-14

男子50歳以上複の部 A ブ ロ ッ ク	大 箭	阪 田	加 藤	藤 田	早 武	瀬 藤	勝 敗	順位
大阪 哲嗣 (R H B T) 箭田 俊久			○ -X	○ 21-18 21-14	M 2-0 G 4-0 P 84-32	1		
加藤 元久 (中川シャトル) 澤田 正夫 (三菱重工名古屋)	× X-			× X-	M 0-2 G 0-4 P 0-84	3		
早瀬 弘親 (振甫クラブ) 武藤 要介	× 18-21 14-21		○ -X		M 1-1 G 2-2 P 74-42	2		

男子50歳以上複の部 B ブ ロ ッ ク	山 佐	田 野	橋 野	野 鳶	高 菅	橋 沼	勝 敗	順位
山田 和寿 (瑞穂クラブ) 佐野 章 (シャトルメイツ)			○ 22-20 21- 9	○ 22-20 21-19	M 2-0 G 4-0 P 86-68	1		
橋野 善文 (JUPITER) 亀鳶 彰一	× 20-22 9-21			○ 21-17 21-16	M 1-1 G 2-2 P 71-76	2		
高橋 則夫 (中川シャトル) 菅沼 純二	× 20-22 19-21	× 17-21 16-21			M 0-2 G 0-4 P 72-85	3		

女子複選手権の部 決勝トーナメント

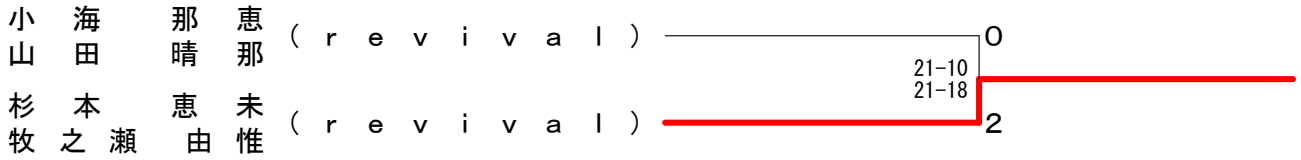

女子複選手権の部三決

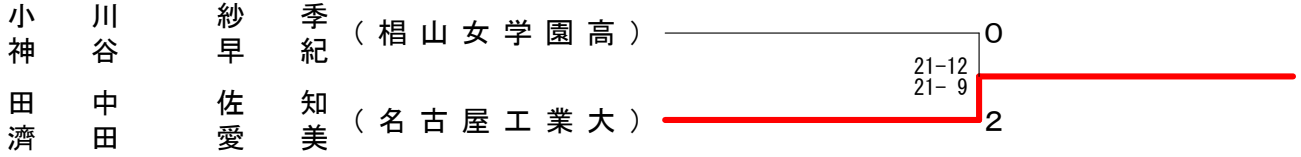

女子複選手権の部 A	ブ	口	ツ	ク	小神	川谷	小山	海田	平川	岩口	勝	敗	順位
小神	川谷	紗早	季紀	(桐山女学園高)			x	17-21 12-21		o -x	M 1-1 G 2-2 P 71-42		2
小山	海田	那晴	恵那	(revival)	o 21-17 21-12					o -x	M 2-0 G 4-0 P 84-29		1
平川	岩口	初菜	菜董	(名大附属高)	x x-		x x-				M 0-2 G 0-4 P 0-84		3

女子複選手権の部 B	ブ	口	ツ	ク	杉本	牧之瀬	恵未	由惟	(revival)	田中	早川	光泉	(山田高)	田中	佐知	愛美	(名古屋工業大)	勝	敗	順位
杉本	牧之瀬	恵未	由惟	(revival)			o 21-9 21-7			o 23-21 16-21 21-14	M 2-0 G 4-1 P 102-72		1							
田中	早川	光泉	(山田高)		x 9-21 7-21					x 9-21 3-21	M 0-2 G 0-4 P 28-84		3							
田中	佐知	愛美	(名古屋工業大)		x 21-23 21-16 14-21		o 21-9 21-3				M 1-1 G 3-2 P 98-72		2							

女子複一般の部 決勝トーナメント

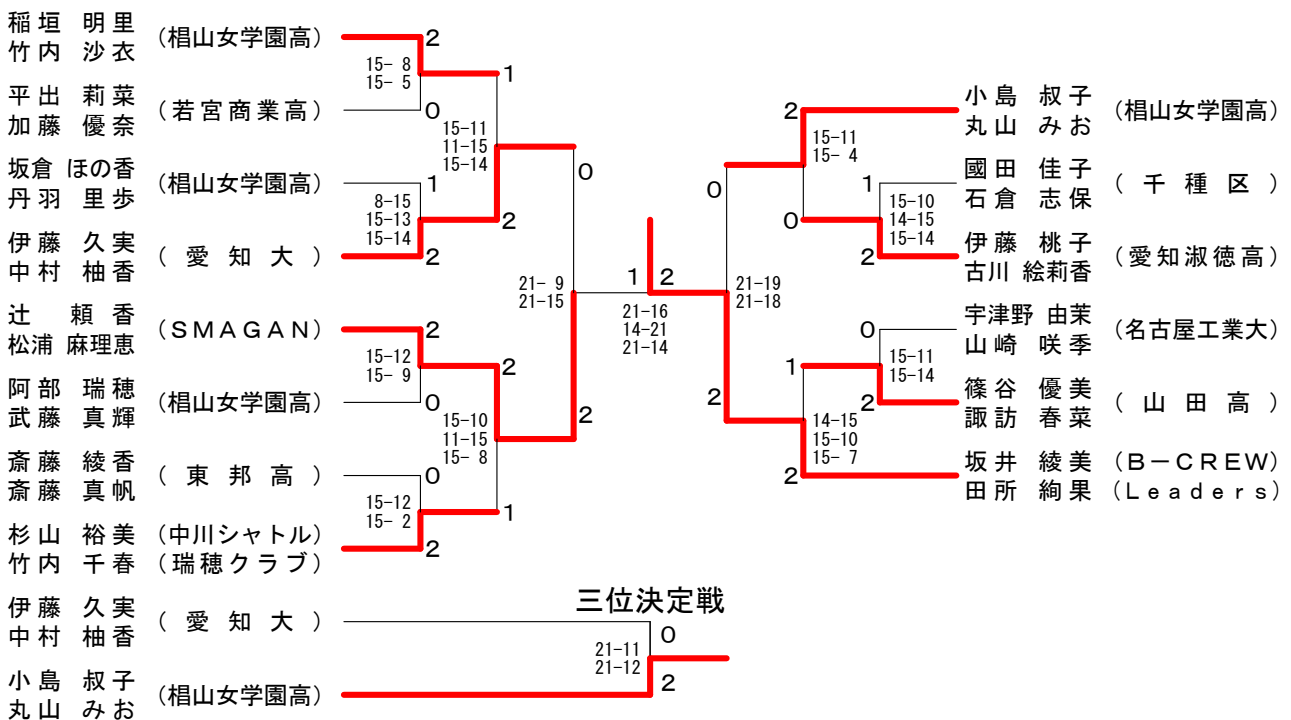

女子複一般の部 A ブロックス	水樋	野口	磯安	部藤	平加	出藤	勝敗	順位
水野 美佳 (浄心クラブ) 樋口 千江子			×		×		M 0-2 G 0-2 P 35-42	3
磯部 菜々子 (南山中女子部) 安藤 凜乃	○				×		M 1-1 G 1-1 P 32-39	2
平出 莉菜 (若宮商業高) 加藤 優奈	○		○				M 2-0 G 2-0 P 42-28	1

女子複一般の部 B ブロックス	妹尾	尾川	坂丹	倉羽	石岡	黒本	勝敗	順位
妹尾 真理子 (大同大) 前川 結衣				×		×	M 0-2 G 0-2 P 29-42	3
坂倉 ほの香 (椋山学園高) 丹羽 里歩	○					○	M 2-0 G 2-0 P 42-30	1
石黒 萌 (名大附属高) 岡本 恵生子	○		×				M 1-1 G 1-1 P 37-36	2

女子複一般の部 C ブロックス	伊中	藤村	竹中	本村	馬山	場本	勝敗	順位
伊藤 久実 (愛知大) 中村 柚香			○		○		M 2-0 G 2-0 P 42-29	1
竹本 早希 (山田高) 中村 結花	×				○		M 1-1 G 1-1 P 41-38	2
馬場 智美 (東邦高) 山本 萌永	×		×				M 0-2 G 0-2 P 26-42	3

女子複一般の部 D ブロックス	加佐	藤藤	竹岩	中田	辻松	浦	勝敗	順位
加藤 早織 (愛知淑徳高) 佐藤 楓			○		×		M 1-1 G 1-1 P 35-32	2
竹中 里奈 (愛知大) 岩田 悠	×				×		M 0-2 G 0-2 P 29-42	3
辻 頼香 (SMAGAN) 松浦 麻理恵	○		○				M 2-0 G 2-0 P 42-32	1

女子複一般の部 E ブロックス	渡岸	辺田	高佐	谷々木	阿武	部藤	勝敗	順位
渡辺 美里 (名大附属高) 岸田 帆乃か			○		×		M 1-1 G 1-1 P 38-26	2
高谷 純奈 (南山高女子部) 佐々木 ひと美	×				×		M 0-2 G 0-2 P 20-42	3
阿部 瑞穂 (椋山学園高) 武藤 真輝	○		○				M 2-0 G 2-0 P 42-32	1

女子複一般の部 F ブロックス	斎齋	藤藤	橋中	本里	前倉	田知	勝敗	順位
斎藤 綾香 (東邦高) 斎藤 真帆			○		○		M 2-0 G 2-0 P 42-18	1
橋本 真由 (椋山学園高) 中里 公香	×				○		M 1-1 G 1-1 P 39-21	2
前田 めぐ (山田高) 倉知 莉帆	×		×				M 0-2 G 0-2 P 0-42	3

女子複一般の部 G ブロックス	杉竹	山内	秋松	田井	辛井	島嶺	勝敗	順位
杉山 裕美 (中川シャトル) 竹内 千春 (瑞穂クラブ)			○		○		M 2-0 G 2-0 P 42-14	1
秋田 結子 (椋山学園高) 松井 渚	×				○		M 1-1 G 1-1 P 30-31	2
辛島 里帆子 (名大附属高) 嶺 真衣	×		×				M 0-2 G 0-2 P 15-42	3

女子複一般の部 H ブロックス	小丸	島山	梶谷	田口	伊森	藤田	勝敗	順位
小島 叔子 (椋山学園高) 丸山 みお			○		○		M 2-0 G 2-0 P 42-11	1
梶田 美希 (山田高) 谷口 夏那	×				○		M 1-1 G 1-1 P 28-36	2
伊藤 彩公子 (南山中女子部) 森田 花織	×		×				M 0-2 G 0-2 P 19-42	3

女子複一般の部 I ブロックス	坪井	井崎	國石	田倉	本成	間瀬	勝敗	順位
坪井 奈緒子 (名古屋工大) 川崎 文菜			×		×		M 0-2 G 0-2 P 0-42	3
國田 佳子 (千種区) 石倉 志保	○				○		M 2-0 G 2-0 P 42-12	1
本間 絢香 (椋山学園高) 成瀬 美郁	○		×				M 1-1 G 1-1 P 33-21	2

女子複一般の部 J ブロックス	伊古	藤川	小野木	菅真	菅鍋	菅谷	勝敗	順位
伊藤 桃子 (愛知淑徳高) 古川 絵莉香			○		○		M 2-0 G 2-0 P 42-22	1
小野木 桜 (名大附属高) 眞鍋 佳帆梨	×				○		M 1-1 G 1-1 P 41-31	2
菅谷 真緒 (東邦高) 前田 朝花	×		×				M 0-2 G 0-2 P 12-42	3

女子複一般の部 K ブロックス	宇津野	山崎	郷若	間宮	加藤	藤大	勝敗	順位
宇津野 由菜 (名古屋工業大) 山崎 咲季			○		○		M 2-0 G 2-0 P 42-28	1
郷間 菜月 (愛知淑徳高) 若宮 友香	×				×		M 0-2 G 0-2 P 22-42	3
加藤 瑞彩 (椋山学園高) 大島 綾華	×		○				M 1-1 G 1-1 P 40-34	2

女子複一般の部 L ブロックス	加藤	藤溝	篠口	谷諷	岡花	澤田	勝敗	順位
加藤 桃花 (若宮商業高) 溝口 歩果			×		×		M 0-2 G 0-2 P 31-42	3
篠谷 優美 (山田高) 諷訪 春菜	○				○		M 2-0 G 2-0 P 42-23	1
岡澤 くるみ (愛知大) 花田 茉由	○		×				M 1-1 G 1-1 P 32-40	2

女子複一般の部 M ブロックス	坂井	井所	古中	賀屋	宿敷	谷垣	勝敗	順位
坂井 綾美 (B-CREW) 田所 絢果 (Leaders)			○		○		M 2-0 G 2-0 P 42-30	1
古賀 朱音 (名大附属高) 中屋敷 茉弥乃	×				○		M 1-1 G 1-1 P 39-38	2
宿谷 真子 (椋山学園高) 稲垣 友彩	×		×				M 0-2 G 0-2 P 29-42	3

女子複新人の部 決勝トーナメント

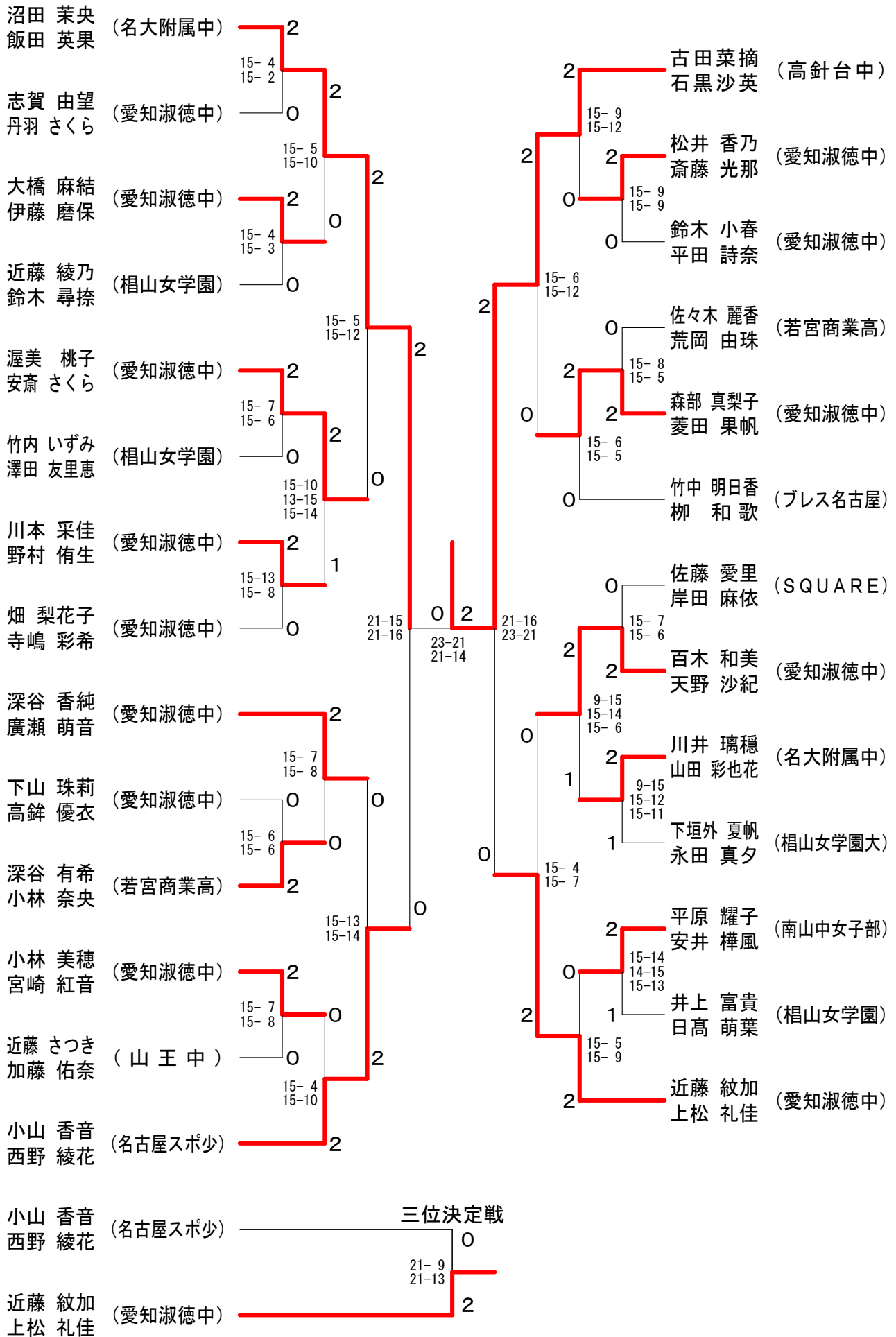

女子複新人の部 1 ブロック	内山	藤村	遠山	志賀	勝敗	順位
内藤 奏子 (南山中女子部) 山村 明花		x	x	M 0-2 G 0-2 P 24-42	3	
遠山 紘加 (相山女学園) 武内 瞳	o		x	M 1-1 G 1-1 P 39-37	2	
志賀 由望 (愛知淑徳中) 丹羽 さくら	o	o		M 2-0 G 2-0 P 42-26	1	

女子複新人の部 2 ブロック	山中	本上	大伊	橋藤	早川	勝敗	順位
山本 裕加 (名古屋スポ少) 中上 茉那 (師勝ジュニア)			x	x	M 0-2 G 0-2 P 29-42	3	
大橋 麻結 (愛知淑徳中) 伊藤 磨保	o			o	M 2-0 G 2-0 P 42-31	1	
早川 萌々 (若宮商業高) 鬼頭 里歩	o	x			M 1-1 G 1-1 P 39-37	2	

女子複新人の部 3 ブロック	岡本	山内	近藤	勝敗	順位
岡本 ひかり (東邦高) 白濱 萌		o	x	M 1-1 G 1-1 P 38-32	2
山内 梨紗 (山王中) 青山 杏樹	x		x	M 0-2 G 0-2 P 24-42	3
近藤 綾乃 (相山女学園) 鈴木 尋捺	o	o		M 2-0 G 2-0 P 42-30	1

女子複新人の部 4 ブロック	渥美	服部	瀬川	勝敗	順位
渥美 桃子 (愛知淑徳中) 安斎 さくら		-x	o	M 2-0 G 2-0 P 42-5	1
服部 千里 (名市工芸高) 山内 佑華	x		x	M 0-2 G 0-2 P 0-42	3
瀬川 真由 (相山女学園) 小木曾 未麗	x	o		M 1-1 G 1-1 P 26-21	2

女子複新人の部 5 ブロック	汐宮	見地	竹内	前田	勝敗	順位
汐見 美樹 (若宮商業高) 宮地 優依		x	x	M 0-2 G 0-2 P 0-42	3	
竹内 いずみ (相山女学園) 澤田 友里恵	o	-x	o	M 2-0 G 2-0 P 42-10	1	
前田 紗矢香 (東邦高) 南 亜佑	o	-x	x	M 1-1 G 1-1 P 31-21	2	

女子複新人の部 6 ブロック	岡崎	赤坂	川野	本村	伊原	勝敗	順位
岡崎 栄え奈 (Lea Lea) 赤坂 未来			x	o	M 1-1 G 1-1 P 35-32	2	
川本 采佳 (愛知淑徳中) 野村 侑生	o			o	M 2-0 G 2-0 P 42-22	1	
伊原 可奈 (プレス名古屋) 上松 柚寿	x	-x	x		M 0-2 G 0-2 P 19-42	3	

女子複新人の部 7 ブロック	大澤	三浦	畑寺	勝敗	順位
大澤 由希 (フレイムショット) 堀江 愛		x	x	M 0-2 G 0-2 P 0-42	3
三浦 万実 (相山女学園) 伊佐地 加苗	o		x	M 1-1 G 1-1 P 35-21	2
畑 梨花子 (愛知淑徳中) 寺嶋 彩希	o	o		M 2-0 G 2-0 P 42-14	1

女子複新人の部 8 ブロック	深谷	横家	鈴木	勝敗	順位
深谷 香純 (愛知淑徳中) 廣瀬 萌音		o	o	M 2-0 G 2-0 P 42-17	1
横家 里奈 (相山女学園) 溝口 真夕	x		o	M 1-1 G 1-1 P 34-36	2
鈴木 萌莉 (山王中) 横田 桜	x	x		M 0-2 G 0-2 P 19-42	3

女子複新人の部 9 ブロック	加藤	武藤	下山	勝敗	順位
加藤 由梨 (名古屋市立大) 大谷 奈緒美		o	x	M 1-1 G 1-1 P 40-21	2
武藤 杏理 (山田高) 山田 美来	x		x	M 0-2 G 0-2 P 0-42	3
下山 珠莉 (愛知淑徳中) 高銚 優衣	o	o		M 2-0 G 2-0 P 42-19	1

女子複新人の部 10 ブロック	加藤	深谷	本山	勝敗	順位
加藤 日菜子 (相山女学園) 恩田 ほのか		x	o	M 1-1 G 1-1 P 37-40	2
深谷 有希 (若宮商業高) 小林 奈央	o		o	M 2-0 G 2-0 P 42-32	1
本山 若菜 (愛知淑徳中) 木全 美里	x	x		M 0-2 G 0-2 P 35-42	3

女子複新人の部 11 ブロック	黒川	小宮	林水	勝敗	順位
黒川 雅 (聖霊中) 伊藤 芽衣 (猪高中)		x	o	M 1-1 G 1-1 P 38-40	2
小林 美穂 (愛知淑徳中) 宮崎 紅音	o		o	M 2-0 G 2-0 P 42-33	1
竹内 基乃 (相山女学園大) 水本 葵	x	x		M 0-2 G 0-2 P 35-42	3

女子複新人の部 12 ブロック	近藤	横井	伊藤	勝敗	順位
近藤 さつき (山王中) 加藤 佑奈		o	o	M 2-0 G 2-0 P 42-11	1
横井 佐和 (相山女学園) 成瀬 彩耶	x		o	M 1-1 G 1-1 P 28-29	2
伊藤 璃音 (南山中女子部) 森本 悠卯奈	x	x		M 0-2 G 0-2 P 12-42	3

女子複新人の部 13 ブロック	小山	加納	大島	勝敗	順位
小山 香音 (名古屋スポ少) 西野 綾花		o	o	M 2-0 G 2-0 P 42-19	1
加納 由確 (東邦高) 森田 彩日	x		x	M 0-2 G 0-2 P 18-42	3
大島 実桜 (愛知淑徳中) 浅井 綾音	x	o		M 1-1 G 1-1 P 34-33	2

女子複新人の部 14 ブロック	古田	大橋	木村	勝敗	順位
古田 菜摘 (高針台中) 石黒 沙英		o	o	M 2-0 G 2-0 P 42-5	1
大橋 佳奈 (瑞陵高) 犬飼 日菜	x		x	M 0-2 G 0-2 P 0-42	3
木村 静花 (愛知淑徳中) 東 珠希	x	o		M 1-1 G 1-1 P 26-21	2

女子複新人の部 15ブロック	宇野 浅井	松井 斎	清伊 藤	水藤 勝敗	順位
宇野 友那 (山田高)		x	x	M 0-2 G 0-2 P 0-42	3
浅井 知沙		x-	x-		
松井 香乃 (愛知淑徳中)	o		o	M 2-0 G 2-0 P 42-7	1
斎藤 光那	-x		21-7		
清水 尚美 (Lea Lea)	o	x		M 1-1 G 1-1 P 28-21	2
伊藤 真紀	-x	7-21			

女子複新人の部 16ブロック	柳瀬 石	伊藤 竹部	藤部 平	鈴木 木田	勝敗	順位
柳瀬 麻与 (相山女学園)		o	x	M 1-1 G 1-1 P 41-27	2	
石黒 愛果		21-6	20-21			
伊藤 沙記 (山王中)	x		x	M 0-2 G 0-2 P 14-42	3	
竹部 みづき	6-21		8-21			
鈴木 小春 (愛知淑徳中)	o	o		M 2-0 G 2-0 P 42-28	1	
平田 詩奈	21-20	21-8				

女子複新人の部 17ブロック	佐々木 荒岡	佐藤 伊藤	大鍋 口田	勝敗	順位
佐々木 麗香 (若宮商業高)		o	o	M 2-0 G 2-0 P 42-28	1
荒岡 由珠		21-18	21-10		
佐藤 榛香 (名大附属中)	x		o	M 1-1 G 1-1 P 39-23	2
伊藤 結衣	18-21		21-2		
大 口 菜 (南山中女子部)	x	x		M 0-2 G 0-2 P 12-42	3
鍋田 有里	10-21	2-21			

女子複新人の部 18ブロック	森部 菱田	高柳 大塚	柳塚 中萩	村野 勝敗	順位
森部 真梨子 (愛知淑徳中)		o	o	M 2-0 G 2-0 P 42-12	1
菱田 果帆		21-8	21-4		
高柳 美佑 (藤森中)	x		o	M 1-1 G 1-1 P 29-32	2
大塚 有瑚	8-21		21-11		
中村 瑠里 (相山女学園)	x	x		M 0-2 G 0-2 P 15-42	3
荻野 樹	4-21	11-21			

女子複新人の部 19ブロック	竹中 柳	天野 江間	近野 柴原	勝敗	順位
竹中 明日香 (ブレス名古屋)		o	o	M 2-0 G 2-0 P 42-23	1
柳 和歌		21-17	21-6		
天野 友菜 (相山女学園)	x		o	M 1-1 G 1-1 P 38-29	2
江間 彩乃	17-21		21-8		
近野 実里 (愛知淑徳中)	x	x		M 0-2 G 0-2 P 14-42	3
柴原 奈子	6-21	8-21			

女子複新人の部 20ブロック	佐藤 岸田	武田 近藤	神野 東山	勝敗	順位
佐藤 愛里 (SQUARE)		o	o	M 2-0 G 2-0 P 42-13	1
岸田 麻依		21-8	21-5		
武田 麗愛 (山王中)	x		x	M 0-2 G 0-2 P 24-42	3
近藤 久美	8-21		16-21		
神野 梨沙 (相山女学園)	x	o		M 1-1 G 1-1 P 26-37	2
東山 由布子	5-21	21-16			

女子複新人の部 21ブロック	松井 高柳	百木 天野	木下 伊藤	勝敗	順位
松井 琴音 (東邦高)		x	o	M 1-1 G 1-1 P 38-40	2
高柳 美久		17-21	21-19		
百木 和美 (愛知淑徳中)	o		o	M 2-0 G 2-0 P 42-30	1
天野 沙紀	21-17		21-13		
木下 七海 (山王中)	x	x		M 0-2 G 0-2 P 32-42	3
伊藤 李理加	19-21	13-21			

女子複新人の部 22ブロック	川井 山田	榎本 池添	岡本 岡	勝敗	順位
川井 璃穂 (名大附属中)		o	o	M 2-0 G 2-0 P 42-20	1
山田 彩也花		21-8	21-12		
榎本 純菜 (東邦高)	x		o	M 1-1 G 1-1 P 29-31	2
池添 夏奈	8-21		21-10		
岡本 瑞生 (相山女学園)	x	x		M 0-2 G 0-2 P 22-42	3
岡 和佳奈	12-21	10-21			

女子複新人の部 23ブロック	下垣外 永田	飯野 宮原	内藤 中島	勝敗	順位
下垣外 夏帆 (相山女学園大)		o	o	M 2-0 G 2-0 P 42-32	1
永田 真夕		21-18	21-14		
飯野 杏菜 (愛知淑徳中)	x		o	M 1-1 G 1-1 P 39-26	2
宮原 菜摘	18-21		21-5		
内藤 可奈 (若宮商業高)	x	x		M 0-2 G 0-2 P 19-42	3
中島 郁江	14-21	5-21			

女子複新人の部 24ブロック	平原 安井	加藤 内西	岡田 阿久根	勝敗	順位
平原 耀子 (南山中女子部)		o	o	M 2-0 G 2-0 P 42-31	1
安井 樺風		21-14	21-17		
加藤 さくら (若宮商業高)	x		o	M 1-1 G 1-1 P 35-31	2
内西 友里菜	14-21		21-10		
岡田 奈々子 (愛知淑徳中)	x	x		M 0-2 G 0-2 P 27-42	3
阿久根 梨央	17-21	10-21			

女子複新人の部 25ブロック	八木 落合	井上 日高	磯部 西尾	勝敗	順位
八木 那奈子 (Lea Lea)		x	x	M 0-2 G 0-2 P 23-42	3
落合 雄子		11-21	12-21		
井上 富貴 (相山女学園)	o		o	M 2-0 G 2-0 P 42-26	1
日高 萌葉	21-11		21-15		
磯部 美早 (名古屋市立工業高)	o	x		M 1-1 G 1-1 P 36-33	2
西尾 風香	21-12	15-21			

女子複新人の部 26ブロック	近藤 上松	上村 牧	浅岡 澤田	勝敗	順位
近藤 紋加 (愛知淑徳中)		o	o	M 2-0 G 2-0 P 42-8	1
上松 礼佳		21-2	21-6		
上村 唯子 (南山中女子部)	x		x	M 0-2 G 0-2 P 22-42	3
牧 美春	2-21		20-21		
浅岡 由香 (相山女学園)	x	o		M 1-1 G 1-1 P 27-41	2
澤田 純佳	6-21	21-20			

女子30歳以上複の部	濱田川	市原野	大房西	勝敗	順位
濱田 明日香 (フレスカ) 黒川 雅代		○ -X	○ 21-18 21- 8	M 2-0 G 4-0 P 84-26	1
市原 祐子 (NARUMI. B. C.) 市野 寿子 (JUPITER)	X X-		X X-	M 0-2 G 0-4 P 0-84	3
大房 保代 (レディース緑) 大西 慶子	X 18-21 8-21	○ -X		M 1-1 G 2-2 P 68-42	2

女子40歳以上複の部 決勝トーナメント

北村 清美 (レディース瑞穂)	21-12 21-17	2
近藤 志津 (Leaders)		
細野 一栄 (レディース熱田)		0
渋谷 志お里 (レディース西)		

女子40歳以上複の部三決

木下 美由紀 (レディース守山)	21-11 21-11	0
外山 里香		
藤原 鈴江 (レディース北)		2
飯田 真衣子 (レディース千種)		

女子40歳以上複の部 A ブロック	北近	村藤	今井	井藤	木下	下山	勝敗	順位
北村 清美 (レディース瑞穂) 近藤 志津 (Leaders)			○ 21-13 21- 8		○ 21-12 21- 7		M 2-0 G 4-0 P 84-40	1
今井 珠美 (中川区) 佐藤 典子 (三菱重工名古屋)	X 13-21 8-21				X 11-21 11-21		M 0-2 G 0-4 P 43-84	3
木下 美由紀 (レディース守山) 外山 里香	X 12-21 7-21		○ 21-11 21-11				M 1-1 G 2-2 P 61-64	2

女子40歳以上複の部 B ブロック	細野	野谷	秋水	元野	藤飯	原田	勝敗	順位
細野 一栄 (レディース熱田) 渋谷 志お里 (レディース西)			○ 21-13 21-13		○ 21-13 21-15		M 2-0 G 4-0 P 84-54	1
秋水 祥子 (レディース守山) 元野 陽子	X 13-21 13-21				X 13-21 19-21		M 0-2 G 0-4 P 58-84	3
藤原 鈴江 (レディース北) 飯田 真衣子 (レディース千種)	X 13-21 15-21		○ 21-13 21-19				M 1-1 G 2-2 P 70-74	2

混合複の部 決勝トーナメント

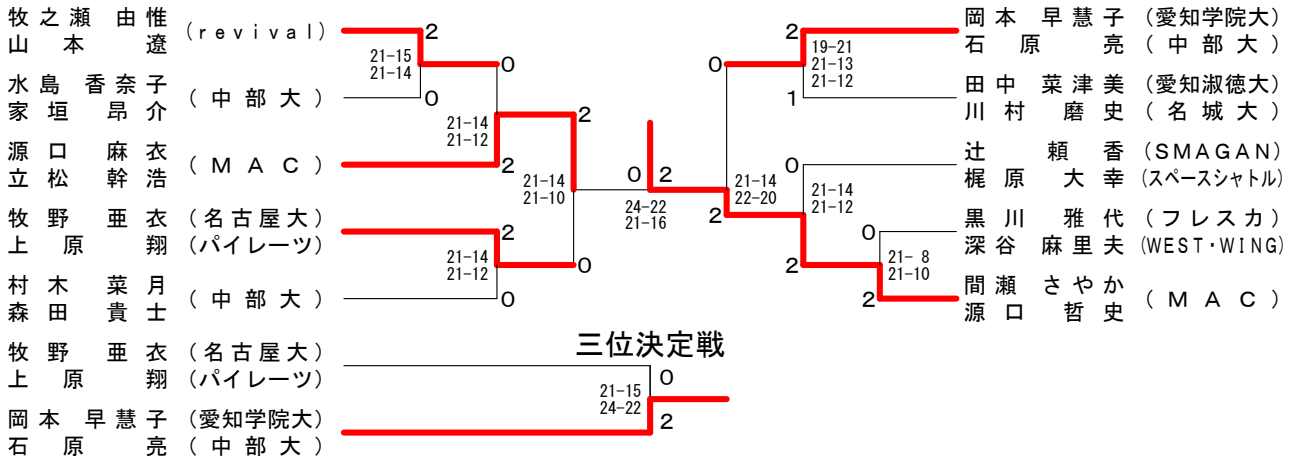

三位決定戦

混合複の部 Aブロック	平手小倉	水島家垣	大森川瀬	勝敗	順位
平手 絢乃 (DANDE LION) 小倉 大介		x 17-21 14-21	o -x	M 1-1 G 2-2 P 73-42	2
水島 香奈子 (中部大) 家垣 昂介	o 21-17 21-14		o -x	M 2-0 G 4-0 P 84-31	1
大森 幾子 (レディース西) 川瀬 正巳 (SMAGAN)	x x-	x x-		M 0-2 G 0-4 P 0-84	3

混合複の部 Bブロック	源口立松	森吉	伊藤野間	勝敗	順位
源口 麻衣 (MAC) 立松 幹浩		o 21-14 21-10	o 21-6 21-4	M 2-0 G 4-0 P 84-34	1
森 亜由美 (中川シャトル) 吉森 大智 (ブッチャーズ)	x 14-21 10-21		o 21-11 21-17	M 1-1 G 2-2 P 66-70	2
伊藤 久実 (愛知大) 野間 達也	x 6-21 4-21	x 11-21 17-21		M 0-2 G 0-4 P 38-84	3

混合複の部 Cブロック	牧野上原	岡田山	山本門	勝敗	順位
牧野 亜衣 (名古屋大) 上原 翔 (パイレーツ)		o 21-10 21-4	o 21-11 21-9	M 2-0 G 4-0 P 84-34	1
岡田 沙恵子 (Spiel) 山本 純也	x 10-21 4-21		x 13-21 24-22 18-21	M 0-2 G 1-4 P 69-106	3
山本 宏美 (DANDE LION) 門 大介	x 11-21 9-21	o 21-13 22-24 21-18		M 1-1 G 2-3 P 84-97	2

混合複の部 Dブロック	玉木村木	石井川口	勝敗	順位	
玉木 小百合 (MAC) 玉木 利弥		x x-	x x-	M 0-2 G 0-4 P 0-84	3
村木 菜月 (中部大) 森田 貴士	o -x	o 21-19 21-18		M 2-0 G 4-0 P 84-37	1
石井 真喜 (Rise BC) 川口 拓史	o -x	x 19-21 18-21		M 1-1 G 2-2 P 79-42	2

混合複の部 Eブロック	岡本石原	中村浅野	樋口日向	勝敗	順位
岡本 早慧子 (愛知学院大) 石原 亮 (中部大)		o 21-14 21-18	o 21-7 21-14	M 2-0 G 4-0 P 84-53	1
中村 柚香 (愛知大) 浅野 匠	x 14-21 18-21		x 21-10 17-21 16-21	M 0-2 G 1-4 P 86-94	3
樋口 鈴佳 (藤田保健衛生大) 日向 勇人	x 7-21 14-21	o 10-21 21-17 21-16		M 1-1 G 2-3 P 73-96	2

混合複の部 Fブロック	田中川村	亀山福市	福沢市川	勝敗	順位
田中 菜津美 (愛知淑徳大) 川村 磨史 (名城大)		o 21-15 21-17	o 17-21 21-19 21-10	M 2-0 G 4-1 P 101-82	1
亀山 真知子 (レディース西) 山田 隆将 (東海クラブ)	x 15-21 17-21		o 21-17 21-12	M 1-1 G 2-2 P 74-71	2
福沢 さくら (名古屋市立工業高) 市川 裕也	x 21-17 19-21 10-21	x 17-21 12-21		M 0-2 G 1-4 P 79-101	3

混合複の部 Gブロック	牧野上原	岡田山	辻梶原	勝敗	順位
牧 かなみ (中部大) 齊藤 滉揮		o -x	x 16-21 15-21	M 1-1 G 2-2 P 73-42	2
岡田 万奈 (DANDE LION) 長尾 一毅	x x-		x x-	M 0-2 G 0-4 P 0-84	3
辻 頼香 (SMAGAN) 梶原 大幸 (スペースシャトル)	o 21-16 21-15	o -x		M 2-0 G 4-0 P 84-31	1

混合複の部 Hブロック	黒川深谷	比留川Thuaud, Frederic	橋本原田	勝敗	順位
黒川 雅代 (フレスカ) 深谷 麻里夫 (WEST-WING)		o 21-8 21-9	o 21-5 21-4	M 2-0 G 4-0 P 84-26	1
比留川 治子 (ITbM) Thuaud, Frederic	x 8-21 9-21		o 15-21 21-15 21-14	M 1-1 G 2-3 P 74-92	2
橋本 ちなみ (至学館高) 原田 大	x 5-21 4-21	x 21-15 15-21 14-21		M 0-2 G 1-4 P 59-99	3

混合40歳以上複の部 決勝トーナメント

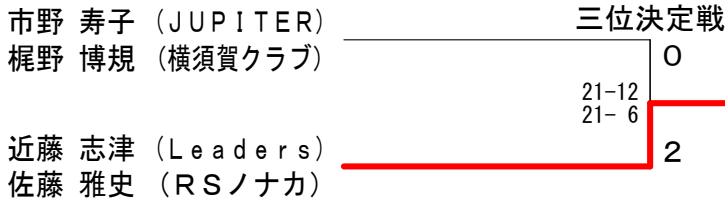
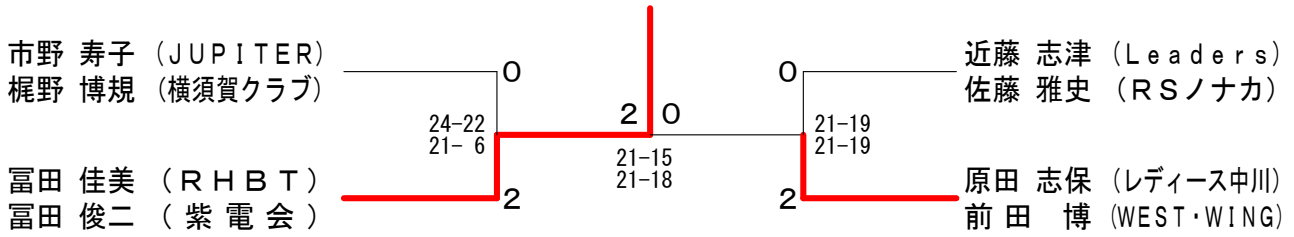

混合40歳以上複の部 A グループ	勝	敗	順位
渋谷 志お里 (レディース西) 福田 陽一 (WEST-WING)	○ 21-17 21-14	×	2
市野 寿子 (JUPITER) 梶野 博規 (横須賀クラブ)	○ 25-23 21-16	×	1
永井 裕子 (レディース中川) 杉山 誓英 (ブッチャーズ)	×	×	3

混合40歳以上複の部 B グループ	勝	敗	順位
佐野 里美 (シャトルメイツ) 佐野 章	×	×	3
富田 佳美 (RHBT) 富田 俊二 (紫電会)	○ 21-11 18-21 21-15	○	1
井口 勢津子 (瑞穂クラブ) 松尾 廣喜 (中川シャトル)	○ 21-13 21-19	×	2

混合40歳以上複の部 C グループ	勝	敗	順位
近藤 志津 (Leaders) 佐藤 雅史 (RSノナカ)	○ 21-13 21-15	○	1
麻生 福子 (グリーンシャトル) 奥山 裕司	×	×	3
佐藤 郁江 (瑞穂クラブ) 鈴木 昌雄 (SETOMINTON)	○ 21-10 21-1	×	2

混合40歳以上複の部 D グループ	勝	敗	順位
山根 洋子 (中川シャトル) 森 大二 (トヨタ紡織)	×	×	3
岡本 俊江 (さおりクラブ) 田中 桂介 (JUPITER)	○ 15-21 21-17 19-21	○	2
原田 志保 (レディース中川) 前田 博 (WEST-WING)	○ 21-15 17-21 21-19	○	1

混合50歳以上複の部 決勝トーナメント

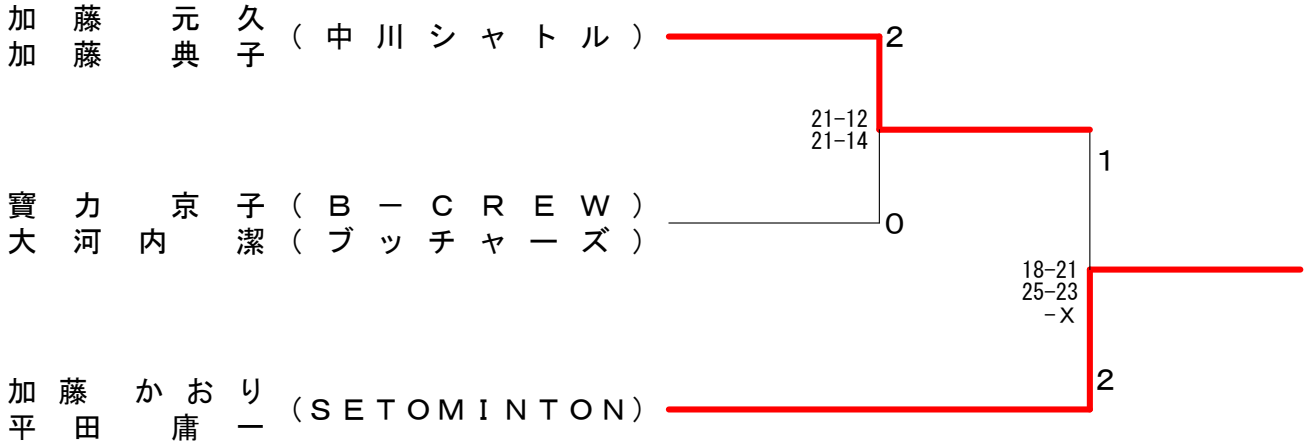

混合50歳以上複の部 A ブロツク	金謙張	藤吉中 嶋	寶力 大河内	勝敗	順位
金謙蓉 (CBC) 張紹良		○ 21-14 21-11	× 21-18 16-21 9-21	M 1-1 G 3-2 P 88-85	2
藤吉恵美子 (WEST-WING) 中嶋外志夫	× 14-21 11-21		× 13-21 11-21	M 0-2 G 0-4 P 49-84	3
寶力京子 (B-CREW) 大河内潔 (ブッチャーズ)	○ 18-21 21-16 21-9	○ 21-13 21-11		M 2-0 G 4-1 P 102-70	1

混合50歳以上複の部 B ブロツク	横山澤	鹿島岩 嶋	加藤平 藤田	勝敗	順位
横山英子 (レディース北) 澤田正夫 (三菱重工名古屋)		× 19-21 9-21	× 14-21 14-21	M 0-2 G 0-4 P 56-84	3
鹿島恵子 (WEST-WING) 岩崎敦	○ 21-19 21-9		× 13-21 6-21	M 1-1 G 2-2 P 61-70	2
加藤かおり (SETOMINTON) 平田庸一	○ 21-14 21-14	○ 21-13 21-6		M 2-0 G 4-0 P 84-47	1